

Phoenix[®] 300

Gebruiksaanwijzing



Inhoud verpakking

Controleer de inhoud van de verpakking voordat u de gebruiksaanwijzing doorneemt. In de verpakking moet u het volgende aantreffen:

- (A) Handset
 - (B) Basisstation
 - (C) Adapter
 - (D) 2 oplaadbare batterijen van het type AA, Ni-MH
 - (E) Draagclip
- Gebruiksaanwijzing

Het toestelaansluitsnoer met telefoonstekker zit niet in de verpakking, maar wordt bij aankoop los meegegeven.

Als er iets ontbreekt, dan kunt u de telefoon met de complete verpakking en de aankoopbon terugbrengen naar het verkooppunt.



Overzicht van de Phoenix 300



Handset, vooraanzicht

- 1 Display
- 2 Telefoonnummers herhalen, kiestoonpauze invoegen
- 3 Menufuncties oproepen, keuze bevestigen
- 4 Handset in- en uitschakelen, verbinding verbreken, annuleren
Bladeren in het menu, bladeren naar het volgende menu of de volgende menuoptie
 - ▶ Menufuncties oproepen, bladeren in het menu, keuze bevestigen
 - ▼ Toegang tot de bellerslijst, ontvangstvolume instellen (tijdens gesprek)
- 6 Terugkeren naar het bovenliggende menu, annuleren, letters of cijfers wissen
- 7 Wachtstand inschakelen, intern telefoneren (bij gebruik van meerdere handsets)

- 8 Microfoon
- 9 Flashtoets (WisselGesprek, doorverbinden)
- 10 Laadcontacten (zijkant handset)
- 11 Wisselen tussen hoofdletters en kleine letters
- 12 Handenvrij telefoneren
- 13 Extern bellen, gesprek aannemen
- 14 Toegang tot het telefoonboek
- 15 Deksel batterijvak (achterkant handset)
- 16 Aansluitpunt hoofdtelefoon (zijkant handset)
- 17 Luidspreker handenvrij telefoneren (achterkant handset)

Basisstation, vooraanzicht

- 18 Laadcontacten
- 19 Draaimechanisme (bij ophangen basisstation)
- 20 Handset oproepen

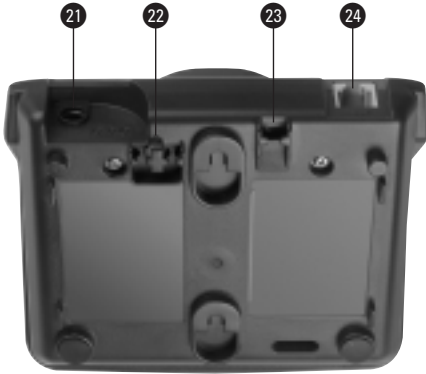

Basisstation, achteraanzicht

- 21 Aansluitpunt adapter
- 22 Snoergeleider adaptersnoer (onderkant basisstation)
- 23 Snoergeleider toestelaansluitsnoer (onderkant basisstation)
- 24 **LINE** Aansluitpunt toestelaansluitsnoer



Display

- Brandt: de handset is binnen bereik van het basisstation.
– Knippert: de handset is buiten bereik van het basisstation of het basisstation is niet goed aangesloten op het elektriciteitsnet.
- Brandt: de handset belt een andere handset, u bent in de bellerslijst, u bent het basisstation aan het programmeren of iemand staat in de wacht.
– Knippert: de handset wordt opgeroepen door het basisstation of wordt gebeld door een andere handset.
- Brandt: met de handset wordt getelefoneerd.
– Knippert: de telefoon gaat over of een gesprekspartner staat in de wacht.
- De handset is geblokkeerd.

- Brandt: VoiceMail is ingeschakeld.
– Knippert: Een beller is doorgeschakeld naar VoiceMail. VoiceMail kan een nieuw bericht bevatten.
- U bent in het telefoonboek.
- Brandt: de batterijen zijn opgeladen.
- Knippert: de batterijen zijn volledig opgeladen.
- Brandt: de batterijen zijn bijna leeg.
– Knippert: de batterijen moeten opgeladen worden.
- Direct bellen is ingeschakeld.
- P** U hebt een kiestoonpauze ingevoegd.
- F** U hebt tijdens het telefoneren de toets ingedrukt.
- U hebt het telefoonnummer in de bellerslijst bekeken.
- Het telefoonnummer in de bellerslijst is te lang voor het display.
- De toetsblokkering is ingeschakeld.
- De menuoptie, de functie of de instelling is geselecteerd.



Display in ruststand (standaardinstelling)

- Aanduiding van het bereik.
- Aanduiding van de capaciteit van de batterijen.
- 0 Nieuwe Opr.** Aanduiding van het aantal nieuwe telefoonnummers in de bellerslijst (NummerWeergave).
- Basis 1** Nummer van het basisstation.

Over deze gebruiksaanwijzing

Inhoud

Op de binnenkant van de voorpagina staat een overzicht van de Phoenix 300 met een verklaring van de toetsen en de onderdelen. U kunt dit overzicht uitklappen. Achterin de gebruiksaanwijzing vindt u een overzicht van de technische gegevens en een verkorte gebruiksaanwijzing. In hoofdstuk 1, Over draadloos telefoneren, en in hoofdstuk 2, Veiligheid en waarschuwingen, staan voorwaarden en tips voor een optimaal gebruik van de Phoenix 300. Het is verstandig om dit hoofdstuk door te lezen voordat u de telefoon gaat gebruiken.

Instructies

De instructies in deze gebruiksaanwijzing worden gegeven in stappen, genummerd 1, 2, 3, enzovoort. Het teken > geeft aan wat er gebeurt als u een instructie hebt uitgevoerd. Het teken kan ook aangeven wat er moet gebeuren voordat u een instructie kunt uitvoeren.

Vragen over de Phoenix 300

Mocht u na het lezen van deze gebruiksaanwijzing nog vragen hebben over de Phoenix 300, dan kunt u de internetsite van de GebruikService van KPN Telecom raadplegen. Het adres is: www.kpn.com trefwoord *gebruikservice*

U kunt de GebruikService ook bereiken via het telefoonnummer 0900-8642 (niet gratis).

Artikelen bestellen?

Als u artikelen wilt bestellen uit het assortiment van Primafoon, dan kunt u bellen met Primafoon, telefoonnummer 0800-1515 (gratis). Het faxnummer van Primafoon is 0800-0226386 (gratis). Artikelen uit het assortiment van Business Center kunt u telefonisch bestellen bij 0800-0403 (gratis).

Andere vragen?

Als u andere vragen hebt, kunt u naar het verkooppunt gaan of bellen met de Klantenservice Consumenten van KPN Telecom, telefoonnummer 0800-0402 (gratis) of de Klantenservice Zakelijke Markt, telefoonnummer 0800-0403 (gratis).

Inhoud

	Inhoud verpakking	2
	Overzicht van de Phoenix 300	3
	Over deze gebruiksaanwijzing	5
1	Over draadloos telefoneren	9
1.1	Over de Phoenix 300.	9
1.2	Bereik	9
2	Veiligheid en waarschuwingen	10
2.1	Elektriciteit	10
2.2	Instellingen en functies beveiligen	10
2.3	Stroomuitval en lege batterijen	10
2.4	Beveiliging tegen meeluisteren met gesprekken.	11
2.5	Beveiliging tegen bellen op uw kosten	11
2.6	Milieu	11
3	Gebruiksklaar maken.	12
3.1	Plaats van de Phoenix 300	12
3.2	Basisstation aansluiten	12
3.3	Batterijen plaatsen en opladen.	13
3.4	Batterijtype instellen en batterijen vervangen	15
3.5	Handset in- en uitschakelen	16
3.6	Datum en tijd instellen	17
3.7	Phoenix 300 ophangen	18
3.8	Draagclip plaatsen en verwijderen	19
4	Telefoneren: basisfuncties	20
4.1	Bellen	20
4.2	Gebeld worden.	21
4.3	Verbinding verbreken	21
4.4	Ontvangstvolume instellen	21
4.5	Handenvrij telefoneren	22
4.6	Telefoonnummer herhalen	23
4.7	Wachtstand	26
4.8	Handset oproepen vanaf basisstation	26
4.9	Telediensten.	27

5	Telefoneren: extra instellingen	28
5.1	Belsignaal basisstation instellen	28
5.2	Belsignaal handset instellen	28
5.3	Toetssignalen instellen	30
5.4	Toonsignaal voor buiten bereik instellen	30
5.5	Toonsignaal voor lege batterijen instellen	31
5.6	Displayweergave instellen	31
5.7	Automatisch aannemen instellen	33
5.8	Snelkiezen	34
5.9	Wekker	35
5.10	Taal instellen	37
5.11	Pincode instellen	38
6	Telefoonboek	40
6.1	Letters invoeren	40
6.2	Namen en telefoonnummers opslaan	41
6.3	Opgeslagen naam of nummer selecteren	44
6.4	Opgeslagen telefoonnummer bellen	45
6.5	Opgeslagen naam of nummer wijzigen	45
6.6	Opgeslagen naam en nummer wissen	45
6.7	Belgroep instellen	46
6.8	Verkort kiezen	48
7	VoiceMail	50
7.1	Phoenix 300 voor het eerst aanmelden bij VoiceMail	50
7.2	VoiceMailberichten beluisteren	51
7.3	VoiceMail en VoiceMailmelder uitschakelen	52
7.4	VoiceMail en VoiceMailmelder inschakelen	52
8	NummerWeergave	53
8.1	NummerWeergave aanvragen	53
8.2	NummerWeergave gebruiken	53
8.3	Nummer uit bellerslijst bekijken en terugbellen	54
8.4	Nummer uit bellerslijst wijzigen of wissen	55
8.5	NummerWeergave blokkeren	57
9	Blokkeren	58
9.1	Toetsen blokkeren	58
9.2	Handset blokkeren	58
9.3	Telefoonnummers blokkeren	59

10	Meer telecommunicatieapparatuur in huis	63
10.1	Maximumaantal toestellen.	63
10.2	Huis- of bedrijfscentrale.	63
11	Extra handsets.	67
11.1	Handset aanmelden bij basisstation	67
11.2	Intern telefoneren	69
11.3	Tijdens intern gesprek extern gesprek aannemen.	70
11.4	Doorverbinden.	70
11.5	Driegesprek.	72
11.6	Belsignalen handsets instellen	72
11.7	Telefoonboek kopiëren	74
11.8	Handset afmelden	75
12	Extra basisstations.	77
12.1	Handset aanmelden bij basisstation	77
12.2	Basisstation selecteren	77
12.3	Basisstation afmelden	78
13	Tips bij problemen	79
13.1	Onderhoud	79
13.2	Standaardinstellingen herstellen	79
13.3	Problemen oplossen	81
	Technische gegevens	85
	Menu bedienen.	87
	Verkorte gebruiksaanwijzing	90
	Telediensten van KPN Telecom	98
	Trefwoordenlijst	100
	Boormal	103

1 Over draadloos telefoneren

1.1 Over de Phoenix 300

De Phoenix 300 is een draadloze DECT-telefoon van KPN Telecom. De telefoon bestaat uit een basisstation en een handset, die met elkaar in contact staan via een radioverbinding over één van de 120 beschikbare kanalen. Omdat de Phoenix 300 over een VoiceMailmelder beschikt, kunt u met deze telefoon zien of iemand tijdens uw afwezigheid is doorgeschakeld naar uw VoiceMail. Als u een abonnement hebt op de dienst NummerWeergave, kunt u met de Phoenix 300 ook zien door wie u wordt gebeld voordat u het gesprek aanneemt. Het telefoonnummer van de beller verschijnt in het display en wordt opgeslagen in een geheugen (de bellerslijst).

1.2 Bereik

Het bereik van de radioverbinding tussen het basisstation en de handset is maximaal 50 meter binnenshuis en maximaal 300 meter buitenshuis. Deze afstanden zijn afhankelijk van de situatie waarin u de telefoon gebruikt. Het bereik wordt beïnvloed door muren, vloeren en andere obstakels. De beste verbinding hebt u wanneer u vanaf het basisstation de handset kunt zien en omgekeerd. Als u zich tijdens een gesprek te ver verwijderd van het basisstation, hoort u een gedurende 30 seconden de bezettoon. In het display knippert dan ∇ . Loop dan weer in de richting van het basisstation. U kunt ook instellen dat u 3 toonsignalen hoort als u buiten bereik van het basisstation bent (zie paragraaf 5.4).

2 Veiligheid en waarschuwingen

Het is verstandig om de onderstaande veiligheidsadviezen zorgvuldig op te volgen.

2.1 Elektriciteit

- Plaats het toestel niet in direct zonlicht of in een zeer warme, koude, stoffige of vochtige omgeving.
- Gebruik uitsluitend de meegeleverde adapter. Andere adapters kunnen het toestel beschadigen. Defecten die hierdoor ontstaan, vallen buiten de garantiebepalingen van KPN Telecom.
- Gebruik uitsluitend oplaadbare batterijen van het type Ni-MH of Ni-Cd. Andere batterijen kunnen het toestel beschadigen. Als u Ni-MH-batterijen vervangt door Ni-Cd-batterijen, dan moet u de Phoenix 300 eerst op deze batterijen instellen. Als het verkeerde batterijtype is ingesteld, kan dit de Phoenix 300 beschadigen.
- Als u werkzaamheden uitvoert aan de telefoonbekabeling in uw woning, moet u eerst de telefoonstekkers van uw telecommunicatieapparatuur uit de telefoonstopcontacten trekken. Als u dit niet doet, kunnen defecten ontstaan. Deze defecten vallen buiten de garantiebepalingen van KPN Telecom.
- Open nooit de behuizing van de Phoenix 300 of van de adapter. Defecten die hierdoor ontstaan vallen buiten de garantiebepalingen van KPN Telecom.
- Het is mogelijk dat het toestel de werking van apparatuur die niet voldoet aan de meest recente CE-richtlijnen, nadelig beïnvloedt.
- Het is mogelijk dat het toestel de werking van medische apparatuur, zoals een gehoorapparaat, nadelig beïnvloedt.



2.2 Instellingen en functies beveiligen

Om misbruik te voorkomen, is een aantal functies van de Phoenix 300 beveiligd met een pincode. Het basisstation en de handset hebben elk een apart pincode. De standaardpincodes zijn 0000. Het is het verstandig om deze pincodes te wijzigen in persoonlijke pincodes (zie paragraaf 5.11).

2.3 Stroomuitval en lege batterijen

Als de stroom uitvalt, de batterijen leeg zijn of als u de batterijen vervangt, kunt u niet meer telefoneren. Met een gewone telefoon kunt u wel blijven telefoneren. Om deze reden is het verstandig om

altijd een gewone, vaste telefoon aangesloten te houden. U kunt deze telefoon samen met de Phoenix 300 aansluiten op de buitenlijn. Bij Primafoon is materiaal verkrijgbaar voor het aansluiten van 2 telefoons op één buitenlijn.

Als de batterijen bijna leeg zijn, verschijnt in het display van de handset . Als  knippert en u steeds 2 toonsignalen hoort, zijn de batterijen helemaal leeg.

Als de stroom uitvalt of de batterijen leeg zijn, blijven de laatstgebelde nummers, de telefoonnummers in de bellerslijst en de telefoonnummers in het telefoonboek bewaard. De ingestelde datum en tijd worden gewist. U moet de datum en de tijd dus opnieuw instellen.

2.4 Beveiliging tegen meeluisteren met gesprekken

Voor de geluidsoverdracht tussen de handset en het basisstation maken alle draadloze telefoons gebruik van radiogolven. De Phoenix 300 maakt hierbij gebruik van digitale geluidsoverdracht met een ingebouwde veiligheidsprocedure. Hierdoor is meeluisteren vrijwel onmogelijk.

2.5 Beveiliging tegen bellen op uw kosten

Om te voorkomen dat iemand met een onbekende handset gebruikmaakt van uw basisstation, beschikt de Phoenix 300 over een automatische veiligheidscode. Met deze veiligheidscode wordt vastgesteld of de handset en het basisstation bij elkaar horen. Steeds als u met de Phoenix 300 belt of gebeld wordt, wordt automatisch een nieuwe veiligheidscode vastgesteld. Als de handset en het basisstation niet bij elkaar horen, kan met de onbekende handset niet via uw basisstation op uw kosten worden gebeld. Er komt dan geen verbinding tot stand.

2.6 Milieu

Als u de Phoenix 300 wilt vervangen, kunt u het toestel inleveren bij het verkooppunt waar u een vergelijkbaar toestel aanschaft. U kunt de Phoenix 300 ook inleveren op een locatie die uw gemeente heeft aangewezen. Gooi de Phoenix 300 niet in de vuilnisbak of afvalcontainer.

3 Gebruiksklaar maken

3.1 Plaats van de Phoenix 300

- Plaats het basisstation van de Phoenix 300 zo centraal mogelijk in het gebied waarbinnen u wilt telefoneren.
- Plaats de Phoenix 300 op maximaal 1,90 meter van een stopcontact in verband met de lengte van het adaptersnoer. Om storing te voorkomen, is het verstandig om een stopcontact te kiezen waarop geen andere elektrische apparatuur is aangesloten.
- Zorg dat tussen de Phoenix 300 en andere elektronische apparatuur, bijvoorbeeld een antwoordapparaat, ten minste 50 centimeter afstand bestaat. Dit voorkomt storingen.

Let op!

- Plaats de Phoenix 300 niet in een nis, achter een metalen deur of op plaatsen die door dikke staal- of betonwanden of metalen wanden worden afgeschermd (bijvoorbeeld in een kelder).
- Plaats de Phoenix 300 niet op meubelen die met synthetische lak zijn behandeld. Het is mogelijk dat de kunststof voetjes en de lak op elkaar inwerken, waardoor kringen kunnen ontstaan.
- Plaats de telefoon niet in direct zonlicht of op een zeer warme, koude of vochtige plaats.

3.2 Basisstation aansluiten

- 1 Steek de ministekker van het toestelaansluitsnoer in het aansluitpunt **LINE** aan de achterkant van het basisstation (zie afbeelding 1, **A**). De ministekker past maar op één manier.
- > U hoort een klik als de ministekker goed vastzit.
- 2 Steek de telefoonstekker van het toestelaansluitsnoer in het telefoonstopcontact (zie afbeelding 1, **B**).
- 3 Steek de kleine stekker van het adaptersnoer in het aansluitpunt  aan de achterkant van het basisstation (zie afbeelding 1, **C**).
- 4 Steek de adapter in het stopcontact (zie afbeelding 1, **D**). Het is normaal dat de adapter tijdens het gebruik warm wordt.
- 5 Voer het adaptersnoer door de snoergeleider aan de onderkant van het basisstation (zie afbeelding 1, **E**). Dit voorkomt dat de stekker losraakt.

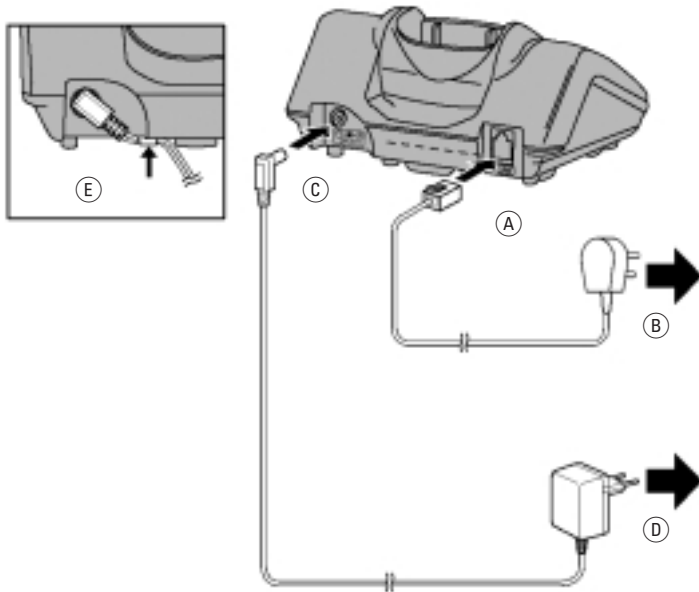

Afbeelding 1: Toestelaansluitsnoer en adaptersnoer aansluiten op basisstation.

3.3 Batterijen plaatsen en opladen

Voordat u de Phoenix 300 kunt gebruiken, moet u de meegeleverde batterijen in de handset plaatsen en de batterijen vervolgens gedurende 18 uur opladen. Gebruik alleen de meegeleverde oplaadbare batterijen van het type Ni-MH. U kunt ook batterijen van het type Ni-Cd plaatsen, maar dan moet u de Phoenix 300 eerst instellen op Ni-Cd (zie paragraaf 3.4). Andere batterijen kunnen de Phoenix 300 beschadigen. De beschadigingen die hierdoor ontstaan vallen niet onder de garantie.

Batterijen plaatsen

- 1 Open het batterijvak door op het deksel van het batterijvak te drukken en het deksel vervolgens open te schuiven.
 - 2 Plaats de batterijen volgens de + - en - -aanduidingen in het batterijvak (zie afbeelding 2).
 - 3 Sluit het batterijvak door het deksel op het batterijvak te schuiven (zie afbeelding 3).
- > U hoort een klik als het deksel goed dicht zit.

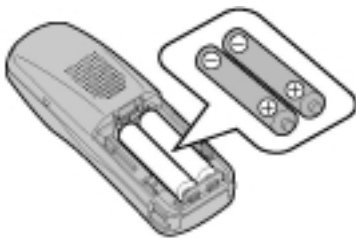



Afbeelding 2: Batterijen plaatsen.



Afbeelding 3: Batterijvak sluiten.

Batterijen opladen

U kunt de batterijen opladen door de handset op het basisstation te plaatsen. Als de batterijen volledig leeg zijn, duurt het opladen 18 uur. U kunt de levensduur van de batterijen verlengen door de handset alleen op het basisstation te plaatsen als in het display  knippert.

- 1 Plaats de handset op het basisstation.
- > De batterijen worden opgeladen. In het display verschijnt  met achtereenvolgens één, 2 en 3 blokjes. Als de batterijen volledig zijn opgeladen, knippert in het display .

Gebruiksduur batterijen

Als de batterijen volledig zijn opgeladen en u niet zou telefoneren, duurt het ongeveer 160 uur voordat de batterijen weer leeg zijn (ongeveer 100 uur voor Ni-Cd-batterijen). Als u continu gesprekken zou voeren, is de gebruiksduur ongeveer 20 uur (ongeveer 12 uur voor Ni-Cd-batterijen). U kunt de batterijen sparen door de handset uit te schakelen wanneer u niet telefoneert (zie paragraaf 3.5).

De gebruiksduur van de batterijen is iets korter wanneer u regelmatig de bellerlijst bekijkt (zie hoofdstuk 8), wanneer u regelmatig handenvrij telefoneert of bij extreme temperatuurschommelingen.

Levensduur batterijen

U kunt de levensduur van de batterijen verlengen door de handset alleen op het basisstation te plaatsen als in het display  knippert. Als de batterijen kort na het opladen weer leeg zijn, moeten de laadcontacten worden schoongemaakt (zie paragraaf 13.1) of zijn de batterijen aan vervanging toe. De batterijen gaan ongeveer 12 tot 18 maanden mee, afhankelijk van het gebruik. Nieuwe batterijen zijn verkrijgbaar bij Primafoon of Business Center. Zie voor het vervangen van batterijen paragraaf 3.4.

Batterijen leeg

Als de batterijen bijna leeg zijn, verschijnt in het display van de handset . Als de batterijen helemaal leeg zijn, zal dit symbool knipperen en hoort u iedere 15 seconden 2 toonsignalen. Vervolgens wordt de handset automatisch uitgeschakeld.

Als de batterijen tijdens een gesprek bijna leeg zijn, hoort u steeds 2 toonsignalen. Als de batterijen helemaal leeg zijn, kunt u met de handset van de Phoenix 300 niet meer telefoneren totdat u de batterijen hebt opgeladen.

3.4 Batterijtype instellen en batterijen vervangen

Gebruik bij voorkeur oplaadbare batterijen van het type Ni-MH. Het is ook mogelijk om batterijen van het type Ni-Cd te gebruiken. Andere oplaadbare batterijen kunnen de Phoenix 300 beschadigen. Deze beschadigingen vallen niet onder de garantie. Batterijen van het type Ni-Cd hebben een lagere capaciteit. In de standaardinstelling is de Phoenix 300 ingesteld op batterijen van het type Ni-MH. Als u batterijen van het type Ni-Cd wilt plaatsen, moet u de Phoenix 300 eerst op deze batterijen instellen. Als het verkeerde batterijtype is ingesteld, kan dit de Phoenix 300 beschadigen.

Batterijtype instellen

- 1 Druk op  of .
- 2 Blader met  of  naar **Handset instel..**
- 3 Druk op  of .
- 4 Blader met  of  naar **Overige instel..**
- 5 Druk op  of .
- 6 Blader met  of  naar **Batterij Type.**
- 7 Druk op  of .
- > In het display staat voor het ingestelde batterijtype .
- 8 Blader met  of  naar het batterijtype dat u gaat gebruiken: **Ni-Cd** of **Ni-MH**.
- 9 Druk op  of .
- > U hoort een toonsignaal. De handset keert terug naar het vorige scherm. Het batterijtype is ingesteld.
- 10 Druk op  om terug te keren naar de ruststand.

Als u de batterijen uit de handset verwijdert of vervangt, blijven de telefoonnummers in het telefoonboek bewaard.

Batterijen verwijderen en vervangen

- 1 Schakel de handset uit (zie paragraaf 3.5).
 - 2 Open het batterijvak door op het deksel van het batterijvak te drukken en het deksel vervolgens open te schuiven.
 - 3 Verwijder de oude batterijen.
 - 4 Plaats de nieuwe batterijen volgens de + - en - -aanduidingen in het batterijvak (zie afbeelding 2 op pagina 14).
 - 5 Sluit het batterijvak door het deksel op het batterijvak te schuiven (zie afbeelding 3 op pagina 14).
- > U hoort een klik als het deksel goed dicht zit.
- 6 Schakel de handset in (zie paragraaf 3.5).
 - 7 Laad de nieuwe batterijen gedurende 18 uur op (zie paragraaf 3.3).



Batterijen bevatten stoffen die schadelijk zijn voor het milieu. Behandel batterijen die u niet meer gebruikt als klein chemisch afval. U kunt ze ook inleveren bij Primafoon of Business Center.

3.5 Handset in- en uitschakelen

Handset inschakelen

Voordat u de Phoenix 300 kunt gebruiken, moet u de handset inschakelen.

- 1 Houd  ingedrukt totdat u een toonsignaal hoort.
- > In het display verschijnen kort alle displaysymbolen. Vervolgens komt de handset in de ruststand.

Handset uitschakelen



















Als u de batterijen wilt sparen, kunt u de handset uitschakelen. Als u gebeld wordt, gaat alleen het basisstation over. Om het gesprek aan te nemen, moet u eerst de handset inschakelen, wachten tot u het belsignaal hoort en vervolgens op  drukken.

- 1 Houd  ingedrukt totdat u een toonsignaal hoort.
- > Alle displaysymbolen verdwijnen uit het display. De handset is uitgeschakeld.

















3.6 Datum en tijd instellen

Als u de datum en de tijd instelt, staan deze in de ruststand in het display. Als u gebruikmaakt van NummerWeergave (zie hoofdstuk 8), kunt u precies zien op welk tijdstip u door iemand gebeld bent. Het is noodzakelijk om de tijd in te stellen als u de wekfunctie van de Phoenix 300 wilt gebruiken (zie paragraaf 5.9). Als de stroom uitvalt, worden de ingestelde datum en tijd gewist. U moet de tijd en de datum dan opnieuw instellen.

Tijd instellen

- > De handset staat in de ruststand.
- 1 Druk op  of .
- 2 Blader met  of  naar **Basis instel..**
- 3 Druk op  of .
- > In het display verschijnt **Invoer opdracht**.
- 4 Toets code  in.
- > In het display verschijnt achter * _ _ - - _ _ .
- 5 Toets de gewenste tijd in, bijvoorbeeld  voor half 8 's morgens of  voor half 8 's avonds. Met  kunt u terug naar de vorige positie om een cijfer te wijzigen.
- 6 Druk op  of .
- > U hoort een toonsignaal. De handset keert terug naar het scherm **Basis instel..** De tijd is ingesteld.
- 7 Druk op  om terug te keren naar de ruststand.

Datum instellen

- > De handset staat in de ruststand.
- 1 Druk op  of .
- 2 Blader met  of  naar **Basis instel..**
- 3 Druk op  of .
- > In het display verschijnt **Invoer opdracht**.
- 4 Toets code  in.
- > In het display verschijnt achter ** _ _ - - _ _ .
- 5 Toets de gewenste datum in, bijvoorbeeld  voor 8 december 2001. Met  kunt u terug naar de vorige positie om een cijfer te wijzigen.
- 6 Druk op  of .
- > U hoort een toonsignaal. De handset keert terug naar het scherm **Basis instel..** De datum is ingesteld.
- 7 Druk op  om terug te keren naar de ruststand.

3.7 Phoenix 300 ophangen

U kunt de Phoenix 300 ook aan de muur bevestigen.

- 1 Voer de aansluitsnoeren door de snoergeleiders aan de onderkant van het basisstation.
- 2 Markeer 2 boorgaten op de muur. U kunt hiervoor de meegeleverde boormal gebruiken (zie pagina 105).
- 3 Boor gaten op de gemarkeerde punten.
- 4 Plaats pluggen en schroeven in de gaten. Draai de schroeven niet helemaal aan.
- 5 Plaats het basisstation met de ophangogen over de schroeven en schuif het toestel voorzichtig naar beneden (zie afbeelding 4).
- 6 Duw het draaimechanisme van het basisstation voorzichtig naar de muur toe tot de laadcontacten van het basisstation recht naar boven zijn gericht (zie afbeelding 5).
- 7 Plaats de handset op het basisstation.

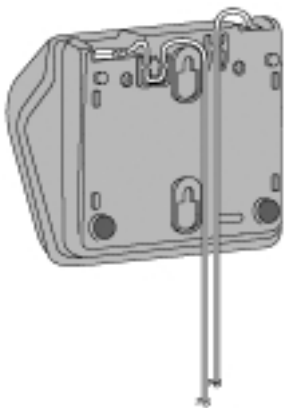

Afbeelding 4: Basisstation ophangen.



Afbeelding 5: Basisstation met handset aan de muur bevestigd.

3.8 Draagclip plaatsen en verwijderen

Als u de Phoenix 300 regelmatig bij u draagt, kunt u de handset aan uw kleding bevestigen met de meegeleverde draagclip.

Draagclip plaatsen

- 1 Plaats de draagclip aan één kant van de handset met het lipje in de uitsparing (zie afbeelding 6).
- 2 Plaats de draagclip aan de andere kant van de handset met het lipje in de uitsparing.



Afbeelding 6: Draagclip plaatsen.

Draagclip verwijderen

- 1 Verwijder de draagclip eerst aan één kant van de handset (zie afbeelding 7).
- 2 Neem de draagclip van de handset.





Afbeelding 7: Draagclip verwijderen.



4 Telefoneren: basisfuncties

4.1 Bellen



Bellen

- > De handset staat in de ruststand.
- 1 Druk op .
- > In het display verschijnt .
- 2 Wacht op de kiestoon.
- > Na enkele seconden verschijnt de gesprekstijd in het display.
- 3 Toets het gewenste telefoonnummer in.
- > Het telefoonnummer verschijnt in het display en wordt gebeld.

Bellen met nummercontrole

- > De handset staat in de ruststand.
- 1 Toets het gewenste telefoonnummer in.
- > Het telefoonnummer verschijnt in het display. Met  kunt u de ingetoetste cijfers wissen.
- 2 Druk op .
- > In het display verschijnt . Het telefoonnummer wordt gebeld. Na enkele seconden verschijnt de gesprekstijd in het display.

Let op!

Als u op  hebt gedrukt en u een interne bezettoon hoort, dan bent u buiten bereik van het basisstation. In het display knippert dan . Loop in de richting van het basisstation en probeer het opnieuw. U kunt ook instellen dat u 3 toonsignalen hoort als u buiten bereik van het basisstation bent (zie paragraaf 5.4).

Tip

Als u tijdens een telefoongesprek in plaats van de gesprekstijd het telefoonnummer in het display wilt zien, kunt u dit instellen (zie paragraaf 5.6).

4.2 Gebeld worden

Als u gebeld wordt, gaat zowel de handset als het basisstation over.

Gesprek aannemen

- > De handset staat in de ruststand. De telefoon gaat over. In het display van de handset knippert . Als u een abonnement hebt op NummerWeergave (zie hoofdstuk 8), dan verschijnt het telefoonnummer van de beller in het display. Als dit telefoonnummer met een naam is opgeslagen in het telefoonboek, verschijnt in het display ook de naam van de beller.
- 1 Druk op  of een willekeurige cijfertoets.
- > U bent verbonden met uw gesprekspartner. Na enkele seconden verschijnt de gesprekstijd in het display.

Gesprek automatisch aannemen

Als u automatisch aannemen hebt ingesteld (zie paragraaf 5.7), kunt u een gesprek aannemen door de handset van het basisstation te nemen. U staat dan direct in verbinding met uw gesprekspartner en hoeft niet meer op een toets te drukken.

- > De handset is ingeschakeld en staat op het basisstation. De telefoon gaat over.
- 1 Pak de handset van het basisstation.
- > U bent verbonden met uw gesprekspartner.

Tip

Als u gebeld wordt, kunt u het belsignaal tijdelijk uitschakelen, bijvoorbeeld als u uw omgeving niet wilt storen. Zie paragraaf 5.2.



4.3 Verbinding verbreken

U kunt de verbinding op 2 manieren verbreken:

- Druk op .
- Plaats de handset op het basisstation.

4.4 Ontvangstvolumen instellen

Tijdens een gesprek kunt u het ontvangstvolumen van de handset instellen. U kunt het ontvangstvolumen instellen op 3 niveaus: laag, normaal en hoog.

- > U voert een telefoongesprek.
- 1 Blader met  of  naar het gewenste ontvangstvolumen. Het aantal zwarte blokjes in het display geeft het ingestelde volumenniveau aan.

- > U hoort het ingestelde ontvangstvolumen. Na enkele seconden verschijnt de gesprekstijd in het display. Het ontvangstvolumen blijft ingesteld totdat u het opnieuw wijzigt.

4.5 Handenvrij telefoneren





Handenvrij bellen

- 1 Druk op .
- > Het rode controlelampje  brandt. In het display verschijnt .
- 2 Wacht op de kiestoon.
- 3 Toets het gewenste telefoonnummer in.
- > Het telefoonnummer verschijnt in het display en wordt gebeld. Na enkele seconden verschijnt de gesprekstijd in het display.

Let op!



Verbreek de verbinding door op  te drukken of de handset op het basisstation te plaatsen. U kunt de verbinding niet verbreken door op  te drukken.

Handenvrij bellen met nummercontrole

- 1 Toets het gewenste telefoonnummer in. Met  kunt u de ingetoetste cijfers wissen.
- 2 Druk op .
- > Het rode controlelampje  brandt. In het display verschijnt . Het telefoonnummer wordt gebeld. Na enkele seconden verschijnt de gesprekstijd in het display.

Ontvangstvolumen luidspreker instellen

U kunt het ontvangstvolumen van de luidspreker instellen op 6 niveaus, van zacht tot hard.

- > U bent handenvrij in gesprek.
- 1 Blader met  of  naar het gewenste ontvangstvolumen. Het aantal zwarte blokjes in het display geeft het ingestelde volumenniveau aan.
- > U hoort het ingestelde ontvangstvolumen. Na enkele seconden verschijnt de gesprekstijd in het display. Het ontvangstvolumen blijft ingesteld totdat u het opnieuw wijzigt.

Tijdens gewoon bellen omschakelen naar handenvrij bellen



Als u tijdens een gewoon gesprek wilt omschakelen naar handenvrij telefoneren, kunt u de luidspreker alsnog inschakelen.

- 1 Druk op .
- > Het rode controlelampje  brandt.



Tijdens handenvrij bellen omschakelen naar gewoon bellen

Tijdens het handenvrij telefoneren kunt u omschakelen naar gewoon telefoneren zonder de verbinding te verbreken.

Dit kan op 2 manieren:



- Druk op .
- Druk op .
- > Het rode controlelampje  dooft.

Gebeld worden met handenvrij telefoneren

- > De telefoon gaat over. Als u gebruikmaakt van NummerWeergave, verschijnt het telefoonnummer van de beller in het display (zie hoofdstuk 8).
- 1 Druk op .
- > U bent verbonden met uw gesprekspartner. Het rode controlelampje  brandt. Na enkele seconden verschijnt de gesprekstijd in het display.

Verbinding verbreken met handenvrij telefoneren

U kunt een handenvrij gesprek op 2 manieren verbreken.

- Druk op .
- Plaats de handset op het basisstation.
- > Het rode controlelampje  dooft. Uit het display verdwijnt .



4.6 Telefoonnummer herhalen

De Phoenix 300 heeft een geheugen waarin automatisch de 10 telefoonnummers worden bewaard die u het laatst hebt gebeld. Deze telefoonnummers kunt u herhalen zonder het nummer opnieuw in te toetsen. U kunt alleen telefoonnummers herhalen die uit maximaal 24 tekens bestaan, inclusief ,  en eventuele kiestoonpauzes.

Telefoonnummer herhalen









- > De handset staat in de ruststand.
- 1 Druk op .
- > In het display verschijnt het telefoonnummer dat u het laatst hebt gebeld. Als dit telefoonnummer is opgeslagen in het telefoonboek, verschijnt in plaats van het telefoonnummer de naam in het display. Als in het display verschijnt **Geheugen leeg**, is het geheugen voor nummerherhaling leeg.
- 2 Blader met  of  naar het telefoonnummer dat u wilt herhalen.
- > Als het laatstgekozen telefoonnummer in het display verschijnt, hoort u 2 korte toonsignalen. U weet dan dat u de lijst hebt doorlopen.
- 3 Druk op  of .
- > Het geselecteerde telefoonnummer wordt opnieuw gebeld.





Tip

Als u het telefoonnummer wilt herhalen dat u het laatst hebt gebeld, kunt u ook op  drukken en vervolgens op .

Gebeld telefoonnummer opslaan

















Als u één van de laatstgebeldde telefoonnummers wilt bewaren, kunt u het nummer opslaan in het telefoonboek.

- > De handset staat in de ruststand.
- 1 Druk op .
- > In het display verschijnt het telefoonnummer dat u het laatst hebt gebeld.
- 2 Blader met  of  naar het telefoonnummer dat u wilt opslaan.
- 3 Druk op  of .
- > In het display verschijnt ► **Nummer Opslaan**.
- 4 Druk op  of .
- > In het display verschijnt na enkele seconden <Voer Naam in>.
- 5 Voer de gewenste naam in met de cijfertoetsen (zie paragraaf 6.1).
- 6 Druk op .
- > In het display verschijnt **Belgroep** ► **UIT**.

- 7 U hebt 2 mogelijkheden:
 - Als u het telefoonnummer in een belgroep wilt plaatsen, ga dan verder met stap 7 op pagina 42).
 - Druk op  of .
- > In het display verschijnt ► **OPSLAAN**.
- 8 Druk op  of .
- > U hoort een toonsignaal. In het display verschijnen de opgeslagen gegevens met ****Opgeslagen****. Vervolgens keert de handset terug naar het scherm **<Voer Naam in>**. Het telefoonnummer is opgeslagen.
- 9 Druk  om terug te keren naar de ruststand.

Gebeld telefoonnummer wissen

U kunt de 10 telefoonnummers die u het laatst hebt gebeld uit het geheugen wissen, bijvoorbeeld als één van de nummers een geheim telefoonnummer is of als een nummer een geheime toegangscode bevat. Het is ook mogelijk om één van de gebelde telefoonnummers te wissen.

- > De handset staat in de ruststand.
- 1 Druk op .
- > In het display verschijnt het telefoonnummer dat u het laatst hebt gebeld.
- 2 Blader met  of  naar het telefoonnummer dat u wilt wissen. Als u alle telefoonnummers wilt wissen, maakt het niet uit welk telefoonnummer u selecteert.
- 3 Druk op  of .
- 4 U hebt 2 mogelijkheden:
 - Blader met  of  naar **Wissen** als u alleen het geselecteerde telefoonnummer wilt wissen.
 - Blader met  of  naar **Alles wissen** als u alle telefoonnummers wilt wissen.
- 5 Druk op  of .
- > In het display verschijnt **Wissen?** of **Alles Wissen?**.
- 6 Blader met  of  naar **JA**.
- 7 Druk op  of .
- > U hoort een toonsignaal. In het display verschijnt **GEWIST**. Vervolgens keert het display terug naar het vorige scherm. Als u alle telefoonnummers hebt gewist, verschijnt in het display **Geheugen leeg** en keert de handset terug naar de ruststand.
- 8 Druk op  om terug te keren naar de ruststand.

4.7 Wachtstand

Met de functie wachtstand kunt u een gesprekspartner tijdelijk in de wacht zetten, bijvoorbeeld om te overleggen met één van uw huisgenoten.





- > U voert een extern telefoongesprek.
- 1 Druk op .
- > U hoort een continu toonsignaal. Uw externe gesprekspartner wordt in de wacht gezet. In het display van de handset knippert  en verschijnt het nummer van de handset, bijvoorbeeld **Intern 1**, met . Als u iemand in de wacht hebt gezet, hoort u na 30 seconden een belsignaal om u daaraan te herinneren.
- 2 Druk opnieuw op  om weer met uw gesprekspartner verbonden te worden.

4.8 Handset oproepen vanaf basisstation

U kunt de handset oproepen vanaf het basisstation, bijvoorbeeld als u uw handset kwijt bent. Het is niet mogelijk om vanaf het basisstation een gesprek te voeren met de handset. Voor het oproepsignaal van het basisstation kunt u kiezen uit 20 verschillende melodieën.

Let op!

U kunt de handset alleen oproepen als de handset in de ruststand staat.

- 1 Druk op het basisstation op .
- > Het basisstation geeft steeds 2 keer 2 korte toonsignalen. De handset geeft gedurende één minuut het ingestelde oproepsignaal. In het display knippert  met de melding **Intern 0**.
- 2 U kunt de toonsignalen op 2 manieren stoppen:
 - Druk op het basisstation op .
 - Druk op de handset op .

Melodie oproepsignaal instellen

Voor het oproepsignaal kunt u kiezen uit 20 verschillende melodieën. Het is verstandig om voor het oproepsignaal een andere melodie in te stellen dan voor het belsignaal (zie paragraaf 5.2). Op deze manier is het altijd duidelijk of het om een telefoontje gaat of om een oproep van het basisstation.

- > De handset staat in de ruststand.
- 1 Druk op  of .
- 2 Blader met  of  naar **Handset instel..**
- 3 Druk op  of .
- 4 Blader met  of  naar **Bel instel..**
- 5 Druk op  of .
- 6 Blader met  of  naar **Oproeptype.**
- 7 Druk op  of .
- > In het display staat voor de ingestelde melodie .
- U hoort de ingestelde melodie.
- 8 Blader met  of  naar de gewenste melodie.
- 9 Druk op  of .
- > U hoort een toonsignaal. De handset keert terug naar het vorige scherm. De melodie van het belsignaal is ingesteld.
- 10 Druk op  om terug te keren naar de ruststand.

4.9 Telediensten













De Phoenix 300 is een toontoestel: u hoort tonen als u een telefoonnummer intoetst. Deze tonen worden over de telefoonlijn verstuurd. Doordat de telefoon toonsignalen verstuurt, kunt u gebruik maken van telediensten die met een computergestuurd systeem werken, zoals TeleBericht® en TeleWekker van KPN Telecom.

Voor sommige telediensten, zoals WisselGesprek van KPN Telecom, moet u een flashsignaal over de telefoonlijn versturen. Met de Phoenix 300 kunt u een flashsignaal versturen door op  te drukken. Raadpleeg ook de gebruiksaanwijzingen van de betreffende telediensten. Zie voor een overzicht van de beschikbare telediensten van KPN Telecom de bijlage.

5 Telefooneren: extra instellingen

5.1 Belsignaal basisstation instellen

U kunt het volume van het basisstation instellen op 3 niveaus, van 1 (zacht) tot 3 (hard). Als u het belsignaal wilt uitschakelen, stelt u het belsignaal in op 0.







- > De handset staat in de ruststand.
- 1 Druk op  of .
- 2 Blader met  of  naar **Basis instel..**
- 3 Druk op  of .
- > In het display verschijnt **Invoer opdracht.**
- 4 Toets code   in.
- > In het display verschijnt achter **22** het ingestelde volumeniveau.
- 5 Toets de code van het gewenste volumeniveau in:  voor zacht,  voor normaal of  voor hard. Als u het belsignaal wilt uitschakelen, toetst u code  in.
- > U hoort een belsignaal met het ingestelde volume.
- 6 Druk op  of .
- > U hoort een toonsignaal. De handset keert terug naar het vorige scherm. Het belsignaal van het basisstation is ingesteld.
- 7 Druk op  om terug te keren naar de ruststand.



5.2 Belsignaal handset instellen

Met de Phoenix 300 kunt u het volume en de melodie van de handset instellen. Voor interne telefoontjes kunt u een andere melodie instellen dan voor externe telefoontjes. Op deze manier kunt u aan het belsignaal horen of u van buitenaf wordt gebeld of dat u één van uw huisgenoten u belt vanaf een andere handset. Het interne belsignaal geldt ook voor oproepen vanaf het basisstation. Als u niet gestoord wilt worden door telefoontjes, kunt u het belsignaal van de handset permanent uitschakelen of tijdelijk uitschakelen.

Volume belsignaal instellen of belsignaal uitschakelen





















U kunt het volume van de handset instellen op 6 niveaus, van heel zacht tot heel hard. Als u het belsignaal wilt uitschakelen, stelt u het belsignaal in op uit.

- > De handset staat in de ruststand.
- 1 Druk op  of .
- 2 Blader met  of  naar **Handset instel..**
- 3 Druk op  of .

- 4 Blader met  of  naar **Bel instel..**
- 5 Druk op  of .
- > In het display verschijnt ► **Belvolume.**
- 6 Druk op  of .
- > Het aantal zwarte blokjes geeft het ingestelde volumeniveau aan. U hoort een belsignaal met het ingestelde volume.
- 7 Blader met  of  naar het gewenste volume. Als u het volume wilt uitschakelen, drukt u op  totdat in het display verschijnt **UIT.**
- 8 Druk op  of .
- > U hoort een toonsignaal. De handset keert terug naar het vorige scherm. Het belsignaal van de handset is ingesteld.
- 9 Druk op  om terug te keren naar de ruststand.
- > Als u het belsignaal hebt uitgeschakeld, staat in het display **Beltoon Uit.**

Melodie belsignaal instellen

Voor het belsignaal kunt u kiezen uit 20 verschillende melodieën.

- > De handset staat in de ruststand.
- 1 Druk op  of .
- 2 Blader met  of  naar **Handset instel..**
- 3 Druk op  of .
- 4 Blader met  of  naar **Bel instel..**
- 5 Druk op  of .
- 6 U hebt 2 mogelijkheden:
 - Blader met  of  naar **Ext. Belritme** als u de melodie voor externe telefoontjes wilt instellen.
 - Blader met  of  naar **Int. Belritme** als u de melodie voor interne telefoontjes wilt instellen.
- 7 Druk op  of .
- > In het display staat voor de ingestelde melodie ►.
U hoort de ingestelde melodie.
- 8 Blader met  of  naar de gewenste melodie.
- 9 Druk op  of .
- > U hoort een toonsignaal. De handset keert terug naar het vorige scherm. De melodie van het belsignaal is ingesteld.
- 10 Druk op  om terug te keren naar de ruststand.

Belsignaal tijdelijk uitschakelen

Als u extern gebeld wordt, kunt u het belsignaal uitschakelen, bijvoorbeeld als u uw omgeving niet wilt storen. U kunt het gesprek gewoon aannemen. Het belsignaal wordt weer ingeschakeld wanneer u de verbinding verbreekt. Deze functie werkt alleen als de handset niet op het basisstation staat. Het belsignaal van het basisstation blijft ingeschakeld.

- > De telefoon gaat over. De handset ligt naast het basisstation.
- 1 Druk minimaal 1 seconde op .
- > Het belsignaal van de handset stopt. In het display verschijnt **Toon uit**. Het belsignaal van het basisstation blijft ingeschakeld.

5.3 Toetsignalen instellen









In de standaardinstelling hoort u een toetsignaal wanneer u op één van de toetsen van de Phoenix 300 drukt. U kunt deze toetsignalen uitschakelen.

- > De handset staat in de ruststand.
- 1 Druk op  of .
- 2 Blader met  of  naar **Handset instel..**
- 3 Druk op  of .
- 4 Blader met  of  naar **Toonsign.instel.**
- 5 Druk op  of .
- > In het display verschijnt ► **Toetsignaal**.
- 6 Druk op  of .
- > In het display staat voor de huidige instelling ►.
- 7 Blader met  of  naar de gewenste instelling: **AAN** of **UIT**.
- 8 Druk op  of .
- > Als u **AAN** hebt geselecteerd, hoort u een toetsignaal. De handset keert terug naar het vorige scherm. De toetsignalen zijn ingesteld.
- 9 Druk op  om terug te keren naar de ruststand.

5.4 Toetsignaal voor buiten bereik instellen

U kunt instellen dat u tijdens een gesprek 3 toetsignalen hoort wanneer de handset buiten bereik van het basisstation is.

- > De handset staat in de ruststand.
- 1 Druk op  of .
- 2 Blader met  of  naar **Handset instel..**
- 3 Druk op  of .
- 4 Blader met  of  naar **Toonsign.instel.**
- 5 Druk op  of .

- 6 Blader met  of  naar **Buiten Bereik**.
- 7 Druk op  of .
- > In het display staat voor de huidige instelling ►.
- 8 Blader met  of  naar de gewenste instelling: **AAN** of **UIT**.
- 9 Druk op  of .
- > U hoort een toonsignaal. De handset keert terug naar het vorige scherm. Het toonsignaal voor buiten bereik is ingesteld.
- 10 Druk op  om terug te keren naar de ruststand.

5.5 Toonsignaal voor lege batterijen instellen

In de standaardinstelling hoort u iedere 15 seconden 2 toonsignalen wanneer de batterijen van de handset bijna leeg zijn. U kunt dit toonsignaal uitschakelen.

- > De handset staat in de ruststand.
- 1 Druk op  of .
- 2 Blader met  of  naar **Handset instel..**
- 3 Druk op  of .
- 4 Blader met  of  naar **Toonsign.instel.**
- 5 Druk op  of .
- 6 Blader met  of  naar **Batt. Leeg Sig..**
- 7 Druk op  of .
- > In het display staat voor de huidige instelling ►.
- 8 Blader met  of  naar de gewenste instelling: **AAN** of **UIT**.
- 9 Druk op  of .
- > U hoort een toonsignaal. De handset keert terug naar het vorige scherm. Het toonsignaal voor lege batterijen is ingesteld.
- 10 Druk op  om terug te keren naar de ruststand.



5.6 Displayweergave instellen

Displayverlichting

Als u op een toets drukt of als u de handset opneemt van het basisstation, licht het display gedurende 10 seconden op.

Displayweergave bij gesprek

In de standaardinstelling verschijnt tijdens telefoongesprekken in het display de gesprekstijd. In plaats daarvan kunt u instellen dat het gebelde telefoonnummer zichtbaar blijft.

- > De handset staat in de ruststand.
- 1 Druk op  of .

- 2 Blader met  of  naar **Handset instel..**
- 3 Druk op  of .
- 4 Blader met  of  naar **Display instel..**
- 5 Druk op  of .
- 6 Blader met  of  naar **Gespreksdisplay.**
- 7 Druk op  of .
- > In het display staat voor de huidige instelling ►.
- 8 Blader met  of  naar de gewenste instelling:
Gespreksduur of **Telefoonnummer.**
- 9 Druk op  of .
- > U hoort een toonsignaal. De handset keert terug naar het vorige scherm. De displayweergave tijdens het gesprek is ingesteld.
- 10 Druk op  om terug te keren naar de ruststand.

Displayweergave bij ruststand

In de standaardinstelling staat in de ruststand in het display het nummer van het basisstation waarbij de handset is aangemeld, bijvoorbeeld **Basis 1**. In plaats daarvan kunt u instellen dat in het display het nummer staat van de handset, bijvoorbeeld **Intern 1** als het de eerste handset is die bij het basisstation is aangemeld, of dat in de ruststand geen enkel nummer in het display staat. In dat geval staat in het display alleen het aantal nieuwe telefoonnummers in de belerslijst.



- > De handset staat in de ruststand.
- 1 Druk op  of .
- 2 Blader met  of  naar **Handset instel..**
- 3 Druk op  of .
- 4 Blader met  of  naar **Display instel..**
- 5 Druk op  of .
- > In het display verschijnt ► **Standby Display.**
- 6 Druk op  of .
- > In het display staat voor de huidige instelling ►.
- 7 Blader met  of  naar de gewenste instelling:
Basis Nummer, Handset Nummer of **UIT.**
- 8 Druk op  of .
- > U hoort een toonsignaal. De handset keert terug naar het vorige scherm. De displayweergave in ruststand is ingesteld.
- 9 Druk op  om terug te keren naar de ruststand.







Achtergrondkleur instellen



Als u op één van de toetsen van de Phoenix 300 drukt, licht het display op. In de standaardinstelling is de displayverlichting groen. In plaats daarvan kunt u een oranje of een rode displayverlichting instellen. Als u de handset niet gebruikt, is de displayverlichting uitgeschakeld.

- > De handset staat in de ruststand.
- 1 Druk op  of .
- 2 Blader met  of  naar **Handset instel..**
- 3 Druk op  of .
- 4 Blader met  of  naar **Display instel..**
- 5 Druk op  of .
- > Blader met  of  naar **Displaykleur.**
- 6 Druk op  of .
- > In het display staat voor de huidige instelling ►.
- 7 Blader met  of  naar de gewenste displayverlichting:
Groen, Oranje of Rood.
- 8 Druk op  of .
- > U hoort een toonsignaal. De handset keert terug naar het vorige scherm. De achtergrondkleur is ingesteld.
- 9 Druk op  om terug te keren naar de ruststand.



5.7 Automatisch aannemen instellen

In de standaardinstelling kunt u een binnenkomend gesprek aannemen door op  of een willekeurige cijfertoets te drukken. Als u automatisch aannemen instelt, kunt u een binnenkomend gesprek aannemen door de handset van het basisstation te nemen. U hoeft dan niet meer op  of een andere toets te drukken. Automatisch aannemen werkt alleen als de handset op het basisstation staat. Als de handset naast het basisstation ligt en u gebeld wordt, neemt u het gesprek gewoon aan door op  of een willekeurige cijfertoets te drukken.

- > De handset staat in de ruststand.
- 1 Druk op  of .
- 2 Blader met  of  naar **Handset instel..**
- 3 Druk op  of .
- 4 Blader met  of  naar **Overige instel..**
- 5 Druk op  of .
- 6 Blader met  of  naar **Aut. Opr. aann..**
- 7 Druk op  of .
- > In het display staat voor de huidige instelling ►.

- 8 Blader met  of  naar de gewenste instelling: **AAN** of **UIT**.
- 9 Druk op  of .
- > U hoort een toonsignaal. De handset keert terug naar het vorige scherm. Automatisch aannemen is ingesteld.
- 10 Druk op  om terug te keren naar de ruststand.

5.8 Snelkiezen

U kunt de Phoenix 300 zo instellen dat een bepaald telefoonnummer wordt gebeld zodra u op  of  drukt. Op deze manier hoeven kinderen die alleen thuis zijn alleen de hoorn op te nemen om bijvoorbeeld de ouders te bellen. U kunt zelf programmeren welk telefoonnummer gebeld moet worden.

Let op!

Als u snelkiezen hebt ingeschakeld, kunt u met de handset geen andere telefoonnummers meer bellen! Ook de telefoonnummers die u onder de cijfertoetsen hebt opgeslagen (zie paragraaf 6.8), kunnen niet meer gebeld worden. Wel kunt u telefoontjes blijven aannemen.

Snelkiezen instellen en inschakelen

- > De handset staat in de ruststand.
- 1 Druk op  of .
- 2 Blader met  of  naar **Handset instel.**
- 3 Druk op  of .
- 4 Blader met  of  naar **Kiesbeperking.**
- 5 Druk op  of .
- 6 Blader met  of  naar **Snelkiezen.**
- 7 Druk op  of .
- > In het display verschijnt **<Voer Telnr in>**.
- 8 Toets het gewenste telefoonnummer in. Het telefoonnummer mag uit maximaal 24 cijfers bestaan. Ingetoetste cijfers kunt u wissen met .
- 9 Druk op .
- > In het display verschijnt **►Opslaan.**
- 10 Druk op  of .
- > In het display verschijnt **Snelkies AAN/UIT**. Voor de huidige instelling staat **►**.
- 11 Blader met  of  naar de gewenste instelling: **AAN** of **UIT**.
- 12 Druk op  of .

- > U hoort een toonsignaal. De handset keert terug naar het scherm **Snelkiezen**. Snelkiezen is ingesteld en in- of uitgeschakeld.
- 13 Druk op  om terug te keren naar de ruststand. In de ruststand staat in het display .

Geprogrammeerd telefoonnummer bellen

- > In het display staat .
- 1 Druk op .
- > Het geprogrammeerde telefoonnummer wordt gebeld.







Snelkiezen uitschakelen

- > De handset staat in de ruststand.
- 1 Druk op  of .
- 2 Blader met  of  naar **Handset instel..**
- 3 Druk op  of .
- 4 Blader met  of  naar **Kiesbeperking.**
- 5 Druk op  of .
- 6 Blader met  of  naar **SnelkiesAAN/UIT.** Voor de huidige instelling staat .
- 7 Blader met  of  naar **UIT.**
- 8 Druk op  of .
- > U hoort een toonsignaal. De handset keert terug naar het vorige scherm. Snelkiezen is uitgeschakeld.
- 9 Druk op  om terug te keren naar de ruststand.

5.9 Wekker

U kunt de handset van de Phoenix 300 gebruiken als wekker. U kunt zelf de tijd instellen waarop u gewekt moet worden. Daarbij kunt u kiezen uit een eenmalige wektijd of een dagelijkse wektijd. Als u een dagelijkse wektijd instelt, zal de handset elke dag op het ingestelde tijdstip gedurende een halve minuut een weksignaal geven. Als u een eenmalige wektijd instelt, zal de handset alleen op het eerstvolgende ingestelde tijdstip een weksignaal geven. Het weksignaal kunt u beëindigen door op  of een willekeurige cijfertoets te drukken.

Wekker instellen en inschakelen

- > De handset staat in de ruststand.
- 1 Druk op  of .
- 2 Blader met  of  naar **Handset instel..**
- 3 Druk op  of .
- > In het display verschijnt  **Wekker.**

- 4 Druk op  of .
- > In het display verschijnt ►**Wekker instel..**
- 5 Druk op  of .
- > In het display verschijnt <**Voer Tijd in**> met de ingestelde wektijd.
- 6 Toets de gewenste wektijd in, bijvoorbeeld  voor 7 uur 's morgens of  voor 7 uur 's avonds.
- 7 Druk op .
- > In het display verschijnt ►**Opslaan.**
- 8 Druk op  of .
- > In het display verschijnt <**Wekker aan**>. Voor de huidige instelling staat ►.
- 9 Blader naar de gewenste instelling: **Eenmaal, Dagelijks Herh.** of **UIT.**
- 10 Druk op  of .
- > U hoort een toonsignaal. De handset keert terug naar scherm **Wekker**. De wekker is ingesteld.
- 11 Druk op  om terug te keren naar de ruststand.

Wekker uitzetten

Op de ingestelde wektijd geeft de handset gedurende een halve minuut een weksignaal. In het display verschijnt **Wekker** met de ingestelde wektijd. Als de handset bezet is, wordt het wekken uitgesteld totdat de verbinding is verbroken. U kunt het weksignaal stoppen door op een willekeurige cijfertoets,  of  te drukken. Het weksignaal stopt ook als de handset tijdens het weksignaal intern of extern gebeld wordt.

Wekker uitschakelen

- > De handset staat in de ruststand.
- 1 Druk op  of .
- 2 Blader met  of  naar **Handset instel..**
- 3 Druk op  of .
- > In het display verschijnt ►**Wekker.**
- 4 Druk op  of .
- 5 Blader met  of  naar **Wekker AAN/UIT.**
- 6 Druk op  of .
- > In het display verschijnt <**Wekker aan**>. Voor de ingestelde alarmstand staat ►.
- 7 Blader met  of  naar **UIT.**
- 8 Druk op  of .
- > U hoort een toonsignaal. De handset keert terug naar het scherm **Wekker**. De wekker is uitgeschakeld.
- 10 Druk op  om terug te keren naar de ruststand.

Weksignaal instellen

Voor het weksignaal kunt u kiezen uit 20 verschillende melodieën.

- > De handset staat in de ruststand.
- 1 Druk op  of .
- 2 Blader met  of  naar **Handset instel..**
- 3 Druk op  of .
- 4 Blader met  of  naar **Bel instel..**
- 5 Druk op  of .
- 6 Blader met  of  naar **Wekkersignaal.**
- 7 Druk op  of .
- > In het display staat voor het ingestelde weksignaal ►.
U hoort het ingestelde weksignaal.
- 8 Blader met  of  naar het gewenste weksignaal.
- 9 Druk op  of .
- > U hoort een toonsignaal. De handset keert terug naar het vorige scherm. Het weksignaal is ingesteld.
- 10 Druk op  om terug te keren naar de ruststand.

5.10 Taal instellen







Taal instellen

In de standaardinstelling staan de menuopties in het display in het Nederlands. In plaats hiervan kunt u als taal Zweeds, Turks, Pools, Tsjechisch, Russisch, Slowaaks, Portugees, Hongaars, Duits, Engels, Spaans, Noors, Frans, Italiaans, of Deens instellen.

- > De handset staat in de ruststand.
- 1 Druk op  of .
- 2 Blader met  of  naar **Handset instel..**
- 3 Druk op  of .
- 4 Blader met  of  naar **Display instel..**
- 5 Druk op  of .
- 6 Blader met  of  naar **Kies Taal.**
- 7 Druk op  of .
- > In het display staat voor de ingestelde taal ►.
- 8 Blader met  of  naar de gewenste taal.
- 9 Druk op  of .
- > U hoort een toonsignaal. De handset keert terug naar het vorige scherm. De taal is ingesteld.
- 10 Druk op  om terug te keren naar de ruststand.

Ander schrift selecteren

Met de toetsen van de Phoenix 300 kunt u ook letters invoeren, bijvoorbeeld als u een naam en telefoonnummer wilt opslaan (zie paragraaf 6.2) of als u een opgeslagen naam wilt wijzigen (zie paragraaf 6.5). In de standaardinstelling voert u Nederlandse letters in. Als u cijfers, letters met accenten of letters uit een ander schrift wilt invoeren, kunt u in het invoerscherm op  drukken. Vervolgens kunt u het gewenste schrift selecteren.

- > In het display kunt u letters invoeren.
- 1 Druk op .
- > In het display verschijnt ►ABC.
- 2 Blader met  en  naar het gewenste schrift.
- 3 Druk op  of .
- > U keert terug naar het invoerscherm.
- 4 Voer de gewenste letters of cijfers in. Als u een andere tekenset wilt selecteren, drukt u opnieuw op .

5.11 Pincode instellen

Om misbruik te voorkomen, is een aantal functies van de Phoenix 300 beveiligd met een pincode. In de standaardinstelling is de pincode . Het is verstandig om deze pincode te wijzigen in een persoonlijke pincode. Voor het basisstation en de handset kunt u een verschillende pincode programmeren.

Let op!

Noteer uw pincode. Als u uw pincode vergeten bent, kan deze alleen worden gewijzigd via het verkooppunt. Daar zijn kosten aan verbonden.

Pincode voor handset







- > De handset staat in de ruststand.
- 1 Druk op  of .
- 2 Blader met  of  naar **Handset instel..**
- 3 Druk op  of .
- 4 Blader met  of  naar **Overige instel..**
- 5 Druk op  of .
- > In het display verschijnt ►PIN Wijzigen.
- 6 Druk op  of .
- > In het display verschijnt **Huidige PIN: _ _ _ _**.
- 7 Toets de huidige pincode van de handset in. De standaardpincode is .

- > In het display verschijnt **Nieuwe PIN: _ _ _ _**. Als u 5 toonsignalen hoort, hebt u een verkeerde pincode ingetoetst.
- 8 Toets de nieuwe pincode in. De pincode moet uit 4 cijfers bestaan.
- > In het display verschijnt **PIN bevestigen: _ _ _ _**.
- 9 Toets opnieuw de nieuwe pincode in.
- > U hoort een toonsignaal. De handset keert terug naar het scherm **PIN Wijzigen**. De pincode van de handset is gewijzigd.
- 10 Druk op  om terug te keren naar de ruststand.

Tip

Noteer hier uw persoonlijke pincode voor de handset:
 [] [] [] [] [] [] .

Pincode voor basisstation

- > De handset staat in de ruststand.
- 1 Druk op  of .
- 2 Blader met  of  naar **Basis instel..**
- 3 Druk op  of .
- > In het display verschijnt **Invoer opdracht**.
- 4 Toets code **5** in.
- > In het display verschijnen achter **5 - - - -** .
- 5 Toets de huidige pincode van het basisstation in. De standaard-pincode is **0 0 0 0**.
- > In het display verschijnen achter **5 - - - - - - - -** . Als u 5 toonsignalen hoort, hebt u een verkeerde pincode ingetoetst.
- 6 Toets 2 keer de nieuwe pincode in. De pincode moet uit 4 cijfers bestaan.
- > U hoort een toonsignaal. De handset keert terug naar het scherm **Basis instel..** De pincode van het basisstation is gewijzigd.
- 7 Druk op  om terug te keren naar de ruststand.

Tip

Noteer hier uw persoonlijke pincode voor het basisstation:
 [] [] [] [] [] [] .

6 Telefoonboek

De Phoenix 300 beschikt over een geavanceerd telefoonboek. In dit telefoonboek kunt u telefoonnummers opslaan die u regelmatig gebruikt. Opgeslagen telefoonnummers kunt u bellen zonder het telefoonnummer in te toetsen. Behalve het nummer kunt u ook de bijbehorende naam opslaan. Als u gebruikmaakt van NummerWeergave, verschijnt dan behalve het telefoonnummer ook de naam van de beller in het display. Een andere handige functie in combinatie met NummerWeergave zijn de belgroepen. Het telefoonboek van de Phoenix 100 beschikt over 9 belgroepen. Per groep kunt u een aparte belmelodie instellen. Op deze manier kunt u aan het belsignaal horen door wie u gebeld wordt. U kunt voor een belgroep ook een afwijkende achtergrondkleur voor het display instellen. In totaal zijn hiervoor 3 achtergrondkleuren beschikbaar.

6.1 Letters invoeren

Als u een naam en telefoonnummer wilt opslaan (zie paragraaf 6.2) of als u een opgeslagen naam wilt wijzigen (zie paragraaf 6.5), kunt u met de cijfertoetsen ook letters invoeren. De letters staan op de toetsen afgebeeld. Als u één keer op een cijfertoets drukt, dan voert u de eerste letter van de toets in. Als u 2 keer op de cijfertoets drukt, voert u de tweede letter van de toets in, enzovoort. Druk dus 3 keer op **2** voor de letter **C**. Met **▶** kunt u de cursor naar de volgende positie laten springen. Met **C** kunt u letters wissen. U wist de hele naam door **C** ingedrukt te houden. Als u een letter toevoegt, komt deze letter links van de cursor te staan. Met **0** kunt u spaties invoeren.

Hoofdletters en kleine letters

In de standaardinstelling voert u hoofdletters in. Als u kleine letters wilt invoeren, drukt u in het invoerscherm één keer op **A→a**. Als u nog een keer op **A→a** drukt, voert u weer hoofdletters in.

Cijfertoetsen en letters

- 1 # & ' () * , - . /
 - 2 A B C
 - 3 D E F
 - 4 G H I
 - 5 J K L
 - 6 M N O
 - 7 P Q R S
 - 8 T U V
 - 9 W X Y Z
 - 0 Spatie invoeren
 - ◀ Naar de vorige positie.
 - ▶ Naar de volgende positie.
 - C Teken wissen.
 - A→a Wisselen tussen hoofdletters en kleine letters.
 - Wisselen van tekenset.
-

Tip

Als u letters met accenten of letters uit een ander schrift wilt invoeren, bijvoorbeeld Russische letters, dan kunt u een ander schrift selecteren (zie paragraaf 5.10).

6.2 Namen en telefoonnummers opslaan

In het telefoonboek van de Phoenix 300 kunt u 200 namen met telefoonnummers opslaan. De telefoonnummers mogen uit maximaal 24 tekens bestaan, inclusief *, #, en eventuele kiestoonpauzes. De namen mogen uit maximaal 16 tekens bestaan.

Als u een telefoonnummer opslaat in het telefoonboek, kunt u het telefoonnummer in een bepaalde belgroep plaatsen. U kunt bijvoorbeeld een groep voor familieleden maken en een groep voor zakelijke contacten. Voor elke groep kunt u een aparte belmelodie instellen (zie paragraaf 6.7). Als u dan gebeld wordt, kunt u aan het belsemaal horen of de beller een familielid is of een zakelijk contact. Naast een aparte belmelodie kunt u ook voor een groep een afwijkende displayverlichting instellen (zie paragraaf 6.7). U kunt bijvoorbeeld instellen dat het display rood oplicht als u gebeld wordt door familieleden. Het telefoonboek van de Phoenix 300 heeft 9 groepen voor telefoonnummers.



Let op!

- U kunt alleen gebruikmaken van de belgroepen als u een abonnement hebt op NummerWeergave (zie hoofdstuk 8).
- In de standaardinstelling is voor elke groep de eerste belmelodie en de groene displayverlichting ingesteld. Als u een telefoonnummer hebt opgeslagen in een groep, moet u de belmelodie en de displayverlichting nog instellen (zie paragraaf 6.7).

Nieuwe naam met telefoonnummer opslaan

- > De handset staat in de ruststand.
- 1 Druk op  of .
- > In het display verschijnt **Tel. Boek Invoer**.
- 2 Druk op  of .
- > In het display verschijnt **Tel. Boek Invoer** met  en het aantal vrije geheugenplaatsen. Vervolgens verschijnt **<Voer Naam in>**. Als in het display verschijnt **Geheugen Vol**, moet u eerst een telefoonnummer wissen voordat u een nieuw telefoonnummer kunt opslaan.
- 3 Voer de gewenste naam in met de cijfertoetsen (zie paragraaf 6.1).
- 4 Druk op .
- > In het display verschijnt **<Voer Telnr in>**.
- 5 Toets het gewenste telefoonnummer in, *met* het netnummer. Als u het netnummer niet intoetst, kan de naam van de beller niet in het display verschijnen bij NummerWeergave. Als u de Phoenix 300 hebt aangesloten op het huiscentrale, kan het nodig zijn om een nummer voor de buitenlijn en een kiestoonpauze in te voegen (zie paragraaf 10.2).
- 6 Druk op .
- > In het display verschijnt **Belgroep ►UIT**.
- 7 Blader eventueel met  of  naar de gewenste groep.
- 8 Druk op  of .
- > In het display verschijnt **►Opslaan**.
- 9 Druk op  of .
- > U hoort een toonsignaal. In het display verschijnen de opgeslagen gegevens met ****Opgeslagen****. Vervolgens keert de handset terug naar het scherm **<Voer Naam in>**. Het telefoonnummer is opgeslagen.
- 10 U hebt 2 mogelijkheden:
 - Voer een nieuwe naam in als u nog een telefoonnummer wilt opslaan.
 - Druk op  om terug te keren naar de ruststand.

Tip









- Tijdens het invoeren kunt u wisselen tussen naam en nummer door op  en  te drukken.
- Als u gebruikmaakt van meer dan één handset, is het niet nodig om alle telefoonnummers opnieuw op te slaan. U kunt het telefoonboek van de ene handset naar de andere handset kopiëren.

Gebeld telefoonnummer opslaan

De Phoenix 300 heeft een geheugen waarin automatisch de 10 telefoonnummers worden opgeslagen die u het laatst hebt gebeld. Als dit geheugen vol is en u een nieuw telefoonnummer intoetst, wordt het oudste telefoonnummer overschreven. Als u één van de laatst-gebeldes telefoonnummers wilt bewaren, kunt u het nummer eenvoudig opslaan in het telefoonboek.

- > De handset staat in de ruststand.
- 1 Druk op .
- > In het display verschijnt het telefoonnummer dat u het laatst hebt gebeld.
- 2 Blader met  of  naar het telefoonnummer dat u wilt opslaan.
- 3 Druk op  of .
- > In het display verschijnt ► **Nummer Opslaan**.
- 4 Druk op  of .
- > In het display verschijnt na enkele seconden <Voer Naam in>.
- 5 Voer de gewenste naam in met de cijfertoetsen (zie paragraaf 6.1).
- 6 Druk op .
- > In het display verschijnt **Belgroep** ► **UIT**.
- 7 Ga verder met stap 7 op pagina 42.

Telefoonnummer uit bellerslijst opslaan







- > De handset staat in de ruststand.
- 1 Druk op  of .
- > In het display verschijnt  met het telefoonnummer van de beller door wie u het laatst bent gebeld.
- 2 Blader met  of  naar het telefoonnummer dat u wilt opslaan.
- 3 Druk op  of .
- > In het display verschijnt ► **Nummer Opslaan**.
- 4 Druk op  of .
- > In het display verschijnt na enkele seconden <Voer Naam in>.
- 5 Ga verder met stap 5, zie hierboven.

6.3 Opgeslagen naam of nummer selecteren









Om een telefoonnummer uit het telefoonboek te bekijken, te bellen of te wijzigen, moet u het gewenste nummer eerst selecteren.

Dat kan op 2 verschillende manieren: door de eerste letters van de betreffende naam te toetsen of door te bladeren door het geheugen.



Selecteren op naam

- > De handset staat in de ruststand.
- 1 Druk op .
- > In het display verschijnt  met de eerste naam in het telefoonboek.
- 2 Toets de eerste letter van de gewenste naam in met de cijfer-toetsen (zie paragraaf 6.1). Druk bijvoorbeeld 3 keer op  voor de namen die beginnen met een R.
- 3 Blader met  naar de gewenste naam.
- 4 U hebt 2 mogelijkheden:
 - Druk op  om het geselecteerde telefoonnummer te bellen.
 - Druk op  of  om het geselecteerde telefoonnummer te wijzigen of te wissen.









Selecteren met bladeren

- > De handset staat in de ruststand.
- 1 Druk op .
- > In het display verschijnt  met de eerste naam in het telefoonboek.
- 2 Blader met  of  naar de gewenste naam of het gewenste telefoonnummer. De namen in het telefoonboek zijn op alfabet gesorteerd. Als u op  drukt, komt u bij de eerste naam in het alfabet. Als u op  drukt, komt u bij de laatste naam in het alfabet.
- 3 U hebt 2 mogelijkheden:
 - Druk op  om het geselecteerde telefoonnummer te bellen.
 - Druk op  of  om het geselecteerde telefoonnummer te wijzigen of te wissen.











6.4 Opgeslagen telefoonnummer bellen

- > De handset staat in de ruststand.
- 1 Selecteer de gewenste naam of het gewenste telefoonnummer (zie paragraaf 6.3).
- 2 Druk op  of .
- > Het telefoonnummer wordt gebeld. Na enkele seconden verschijnt de gesprekstijd in het display.

6.5 Opgeslagen naam of nummer wijzigen

- > De handset staat in de ruststand.
- 1 Selecteer de gewenste naam of het gewenste telefoonnummer (zie paragraaf 6.3).
- 2 Druk op  of .
- > In het display verschijnt ► **Wijzigen**.
- 3 Druk op  of .
- > In het display verschijnt de ingevoerde naam.
- 4 Gebruik  en  om één of meer letters te wissen.
- 5 Voer één of meer nieuwe letters in (zie paragraaf 6.1).
- 6 Druk op .
- 7 Gebruik  en  om één of meer cijfers te wissen.
- > In het display verschijnt **Belgroep**.
- 8 Ga verder met stap 7 op pagina 42.

6.6 Opgeslagen naam en nummer wissen

- > De handset staat in de ruststand.
- 1 Selecteer de gewenste naam of het gewenste telefoonnummer (zie paragraaf 6.3).
- 2 Druk op  of .
- 3 Blader met  of  naar **Wissen**.
- 4 Druk op  of .
- > In het display verschijnt **Wissen?**
- 5 Blader met  of  naar **JA**.
- 6 Druk op  of .
- > U hoort een toonsignaal. In het display verschijnt **GEWIST**. Vervolgens verschijnt het volgende nummer uit het telefoonboek.
- 7 Druk op  om terug te keren naar de ruststand.

6.7 Belgroep instellen

Met de functie belgroep kunt u aan het belsignaal horen door wie u wordt gebeld. U kunt bijvoorbeeld een speciaal belsignaal toewijzen aan familieleden en een ander belsignaal aan zakelijke contacten. Hiervoor moet u de telefoonnummers van alle familieleden in een bepaalde belgroep plaatsen. De telefoonnummers van de zakelijke contacten plaatst u in een andere belgroep. Voor elke belgroep kunt u een aparte belmelodie instellen. Als u dan gebeld wordt, kunt u aan het belsignaal horen of de beller een familielid is of een zakelijk contact. U kunt voor een belgroep ook een afwijkende achtergrondkleur voor het display instellen. Zo kunt u instellen dat het display rood oplicht als u gebeld wordt door familieleden. In totaal zijn 3 achtergrondkleuren beschikbaar.

Voorbeeld

	<i>Telefoonnummers van</i>	<i>Bel-</i>	<i>Achtergrond-</i>
		<i>signaal</i>	<i>kleur</i>
Belgroep 1	Partner en kinderen	1	rood
Belgroep 2	Familieleden	2	rood
Belgroep 3	Familieleden partner	3	rood
Belgroep 3	Vrienden	4	rood
Belgroep 4	Vrienden partner	5	rood
Belgroep 5	Vrienden kinderen	6	rood
Belgroep 6	Hockeyclub	7	groen
Belgroep 7	Voetbalclub partner	8	groen
Belgroep 8	Zakelijke contacten	9	oranje
Belgroep 9	Werkgever	10	oranje
Niet in belgroep	Overige telefoonnummers	11	groen

Het telefoonboek van de Phoenix 300 heeft 9 belgroepen voor telefoonnummers. In de standaardinstelling is voor elke groep de eerste belmelodie en de groene displayverlichting ingesteld.























Het plaatsen van telefoonnummers in een groep staat beschreven in paragraaf 6.2.

Let op!

U kunt alleen gebruikmaken van de belgroepen als u een abonnement hebt op NummerWeergave (zie hoofdstuk 8).

Belmelodie instellen





In de standaardinstelling is voor alle groepen de eerste belmelodie ingesteld.

- > De handset staat in de ruststand.
- 1 Druk op  of .
- 2 Blader met  of  naar **Handset instel..**
- 3 Druk op  of .
- 4 Blader met  of  naar **Bel instel..**
- 5 Druk op  of .
- > Blader met  of  naar **Belgrp.Signaal.**
- 6 Druk op  of .
- 7 Blader met  of  naar de gewenste groep.
- > In het display staat voor de ingestelde melodie ►.
U hoort de ingestelde melodie.
- 8 Blader met  of  naar de gewenste melodie.
U kunt kiezen uit 20 melodieën.
- 9 Druk op  of .
- > U hoort een toonsignaal. De handset keert terug naar het vorige scherm. De belmelodie is ingesteld.
- 10 U hebt 2 mogelijkheden:
 - Blader met  of  naar een andere groep als u ook voor een andere groep een belmelodie wilt instellen.
 - Druk op  om terug te keren naar de ruststand.



Achtergrondkleur instellen

In de standaardinstelling is de displayverlichting voor alle belgroepen groen. In plaats daarvan kunt u een oranje of een rode displayverlichting instellen. Als u altijd een gekleurde displayverlichting wilt zien, kunt u deze onafhankelijk van de belgroepen instellen (zie paragraaf 5.6).

- > De handset staat in de ruststand.
- 1 Druk op  of .
- 2 Blader met  of  naar **Handset instel..**
- 3 Druk op  of .
- 4 Blader met  of  naar **Display instel..**
- 5 Druk op  of .
- > Blader met  of  naar **Belgrp. Kleur.**
- 6 Druk op  of .
- 7 Blader met  of  naar de gewenste groep.
- > In het display staat voor de ingestelde kleur ►.
- 8 Blader met  of  naar de gewenste displayverlichting:
Groen, Oranje of Rood.





















- 9 Druk op  of .
- > U hoort een toonsignaal. De handset keert terug naar het vorige scherm. De displayverlichting is ingesteld.
- 10 U hebt 2 mogelijkheden:
 - Blader met  of  naar een andere groep als u ook voor een andere groep een achtergrondkleur wilt instellen.
 - Druk op  om terug te keren naar de ruststand.

6.8 Verkort kiezen





Als u een van de opgeslagen telefoonnummers regelmatig belt, kunt u het nummer opslaan onder een cijfertoets. Om het nummer te bellen, hoeft u dan alleen de cijfertoets ingedrukt te houden. U kunt maximaal 9 telefoonnummers opslaan als verkort-kiesnummers, onder de cijfertoetsen -.

Verkort-kiesnummer opslaan

Om een telefoonnummer op te slaan onder een cijfertoets, moet u het nummer eerst opslaan in het telefoonboek (zie paragraaf 6.2).

- > De handset staat in de ruststand.
- 1 Druk op .
- > In het display verschijnt  met de eerste naam in het telefoonboek.
- 2 Selecteer de gewenste naam of het gewenste telefoonnummer (zie paragraaf 6.3).
- 3 Druk op  of .
- 4 Blader met  of  naar **Verkort Nr.opsl.**
- 5 Druk op  of .
- > In het display verschijnt **Verkort Nr.opsl Toets 1**
- 6 Blader met  of  naar de gewenste cijfertoets (**Toets 1 – Toets 9**). Als een cijfertoets al bezet is door een ander verkort-kiesnummer, verschijnt voor de toets . U kunt dit verkort-kiesnummer vervangen of een vrije cijfertoets selecteren.
- 7 Druk op  of .
- > In het display verschijnt  **Opslaan**. Als u een verkort-kiesnummer wilt vervangen, verschijnt  **Vervangen**. Druk dan op  of .
- 8 Druk op  of .
- > U hoort een toonsignaal. In het display verschijnt **Verk.Nr.kiezen **Opgeslagen****. Vervolgens verschijnt het volgende nummer uit het telefoonboek.
- 9 Druk op  om terug te keren naar de ruststand.

Verkort-kiesnummer bellen

- > De handset staat in de ruststand.
- 1 Houd de gewenste cijfertoets ingedrukt totdat de opgeslagen naam, het verkort-kiesnummer en **Verk.Nr.kiezen** met het nummer van de cijfertoets in het display verschijnen.
- 2 Blader eventueel met  of  het gewenste verkort-kiesnummer.
- 3 Druk op  of .
- > Het verkort-kiesnummer wordt gebeld. Na enkele seconden verschijnt de gesprekstijd in het display.

Opgeslagen verkort-kiesnummer wissen

- > De handset staat in de ruststand.
- 1 Houd de gewenste cijfertoets ingedrukt totdat de opgeslagen naam, het verkort-kiesnummer en **Verk.Nr.kiezen** met het nummer van de cijfertoets in het display verschijnen.
- 2 Blader eventueel met  of  naar het gewenste verkort-kiesnummer.
- 3 Druk op  of .
- > In het display verschijnt ► **Wissen**.
- 4 Druk op  of .
- > In het display verschijnt **Wissen?**.
- 5 Blader met  of  naar **JA**.
- 6 Druk op  of .
- > U hoort een toonsignaal. In het display verschijnt **GEWIST**. Vervolgens verschijnt het volgende verkort-kiesnummer. Als alle cijfertoetsen vrij zijn, keert het toestel terug naar de ruststand.
- 7 Druk op  om terug te keren naar de ruststand.

Opmerking

U kunt een verkort-kiesnummer ook vervangen door onder de cijfertoets een ander verkort-kiesnummer op te slaan. Het overschreven verkort-kiesnummer blijft dan wel opgeslagen in het telefoonboek.

Let op!

Als u een telefoonnummer wist uit het telefoonboek, wordt het verkort-kiesnummer automatisch ook gewist.

7 VoiceMail



VoiceMail is een antwoordapparaat in het telefoonnet van KPN Telecom. Als u uw VoiceMail hebt ingeschakeld, kunnen bellers tijdens uw afwezigheid een bericht inspreken. U kunt deze berichten beluisteren door VoiceMail te bellen. De Phoenix 300 beschikt over een VoiceMailmelder waarmee u kunt zien of iemand tijdens uw afwezigheid heeft gebeld. Als VoiceMail is ingeschakeld, staat ☒ in het display. Het symbool ☒ knippert als de beller is doorgeschakeld naar VoiceMail.

Let op!

Om de VoiceMailmelder van de Phoenix 300 te kunnen gebruiken, moet u het toestel eerst aanmelden bij VoiceMail (zie paragraaf 7.1).

7.1 Phoenix 300 voor het eerst aanmelden bij VoiceMail

Voordat u gebruik kunt maken van de VoiceMailmelder van de Phoenix 300, moet u het toestel aanmelden bij VoiceMail. Dit moet u ook doen als u al gebruikmaakt van VoiceMail. Als u nog geen gebruikmaakt van VoiceMail, kunt u deze dienst inschakelen tijdens de aanmeldprocedure.











- > De handset staat in de ruststand.
- 1 Controleer of u bij VoiceMail bent aangemeld: druk op , wacht op de kiestoon en toets het telefoonnummer **0 8 4 2 3 3 3** in.
- > Het telefoonnummer wordt gebeld.
- 2 U hebt 2 mogelijkheden:
 - Als u een mededeling ontvangt over het aantal oude en nieuwe VoiceMailberichten, bent u al aangemeld bij VoiceMail. Ga verder met stap 3.
 - Als u geen mededeling ontvangt over het aantal oude en nieuwe VoiceMailberichten, bent u nog niet aangemeld bij VoiceMail. Volg in dat geval de gesproken instructies en ga verder met stap 3.
- 3 Druk op  om de verbinding te verbreken.
- 4 Druk op  en wacht op de kiestoon.
- 5 Toets code *** 6 1 * 0 8 4 2 3 3 3 #** in om VoiceMail in te schakelen.
- > U hoort een kiestoon.

- 6 Druk op  om de verbinding te verbreken.
- > VoiceMail is ingeschakeld. In het display staat . Als iemand u nu belt en u het telefoongesprek niet binnen 20 seconden (4 à 5 belsignalen) aanneemt, wordt de beller verbonden met VoiceMail. De beller hoort uw naam of uw welkomstbericht en kan vervolgens een bericht inspreken.

7.2 VoiceMailberichten beluisteren

Als  knippert, is iemand tijdens uw afwezigheid doorgeschakeld naar VoiceMail. Het symbool  knippert ook als de beller geen bericht heeft ingesproken. Als een beller heeft opgehangen voordat hij werd doorgeschakeld naar VoiceMail, zal  niet knipperen. Als u een abonnement hebt op NummerWeergave (zie hoofdstuk 8), verschijnt in dat geval wel **Nieuwe Opr.**

Beluisteren vanaf eigen telefoonnummer

- > De handset staat in de ruststand. In het display knippert .
- 1 Druk op  en wacht op de kiestoon.
- 2 Toets het nummer van VoiceMail in: .
- > Het telefoonnummer wordt gebeld. U hoort het aantal oude en nieuwe berichten.
- 3 Volg de gesproken instructies om de berichten te beluisteren.
- 4 Druk op  om de verbinding te verbreken.
- > Het symbool  brandt continu.

Opmerking





Het is handig om het telefoonnummer van VoiceMail te programmeren in het telefoonboek (zie paragraaf 6.2). Vervolgens kunt u het nummer opslaan als verkort-kiesnummer (zie paragraaf 6.8).

Beluisteren vanaf een ander telefoonnummer





- 1 Bel uw eigen telefoonnummer.
- > Na 4 à 5 belsignalen krijgt u verbinding met VoiceMail.
- 2 Toets tijdens de begroeting  in.
- 3 Toets uw persoonlijke pincode voor VoiceMail in. U hebt deze pincode gekozen tijdens uw aanmelding bij VoiceMail.
- > U hoort het aantal oude en nieuwe berichten.
- 4 Volg de gesproken instructies om de berichten te beluisteren.
- 5 Verbreek de verbinding.

- > In het display van de Phoenix 300 blijft ☒ knipperen. U kunt ☒ continu laten branden door het VoiceMailnummer te bellen met de handset.

7.3 VoiceMail en VoiceMailmelder uitschakelen

- > In het display staat ☒. VoiceMail is ingeschakeld.
- 1 Druk op  en wacht op de kiestoon.
- 2 Toets code  **6 1**  in.
- > U hoort een kiestoon.
- 3 Druk op  om de verbinding te verbreken.
- > VoiceMail en de VoiceMailmelder zijn uitgeschakeld. Het symbool ☒ is uit het display verdwenen. Zie voor het opnieuw inschakelen van VoiceMail paragraaf 7.4.

7.4 VoiceMail en VoiceMailmelder inschakelen

- > De handset staat in de ruststand.
- 1 Druk op  en wacht op de kiestoon.
- 2 Toets code  **6 1**  **0 8 4 2 3 3 3**  in.
- > U hoort een kiestoon.
- 3 Druk op  om de verbinding te verbreken.
- > In het display verschijnt ☒. VoiceMail is ingeschakeld. Als iemand u nu belt en u het gesprek niet binnen 20 seconden (4 à 5 belsignalen) aanneemt, wordt de beller verbonden met VoiceMail. De beller hoort uw naam of uw welkomstbericht en kan vervolgens een bericht inspreken.

8 NummerWeergave

NummerWeergave is een dienst van KPN Telecom. Als u een abonnement hebt op NummerWeergave, kunt u zien door wie u wordt gebeld voordat u het gesprek aanneemt. Het telefoonnummer van de beller verschijnt in het display van de handset, zodat u zelf kunt bepalen of u het gesprek wilt aannemen. Als u de naam van de beller hebt opgeslagen in het telefoonboek, verschijnt behalve het telefoonnummer ook de naam van de beller in het display. De telefoonnummers van de bellers worden ook automatisch opgeslagen in de bellerslijst. Op deze manier weet u altijd door wie u gebeld bent tijdens uw afwezigheid.

Als u zelf iemand belt die gebruikmaakt van NummerWeergave, verschijnt uw telefoonnummer ook in het display van de telefoon van uw gesprekspartner voordat deze de hoorn opneemt. Als u niet wilt dat uw telefoonnummer voorafgaand aan het gesprek in het display van de telefoon van uw gesprekspartner verschijnt, kunt u NummerWeergave voor de duur van het gesprek blokkeren.

Tip

Als u een abonnement hebt op NummerWeergave, kunt u instellen dat u aan het belsignaal kunt horen door wie u gebeld wordt. Hiervoor moet u het telefoonnummer van de beller opslaan in een aparte belgroep. Raadpleeg voor meer informatie paragraaf 6.2.

8.1 NummerWeergave aanvragen

U kunt NummerWeergave telefonisch aanvragen. Bel gratis 0800-0429 en volg de gesproken instructies.

8.2 NummerWeergave gebruiken

- > Iemand probeert u te bellen. De telefoon gaat over. In het display verschijnt het telefoonnummer van de beller. Als dit telefoonnummer met een naam is opgeslagen in het telefoonboek, verschijnt in het display ook de naam van de beller.
 - 1 Neem de hoorn op.
- > U bent verbonden met de beller. Na enkele seconden verschijnt de gesprekstijd in het display.

Let op!

In een aantal gevallen verschijnt in het display in plaats van het telefoonnummer **0000000000**. Dit betekent dat de beller zijn NummerWeergave heeft geblokkeerd of dat hij vanuit een telefooncel, vanuit een bedrijf of vanuit het buitenland belt.

8.3 Nummer uit bellerslijst bekijken en terugbellen

Als u gebruikmaakt van NummerWeergave, worden de telefoonnummers van alle bellers opgeslagen in de bellerslijst. Op deze manier weet u altijd door wie u gebeld bent, ook tijdens uw afwezigheid. Met de Phoenix 300 kunt u de opgeslagen telefoonnummers bekijken en terugbellen.







Als de bellerslijst een nieuw telefoonnummer bevat, staat in het display aangegeven hoeveel nieuwe telefoonnummers de bellerslijst bevat, bijvoorbeeld **10 Nieuwe Opr.**. Het display laat alleen telefoontjes zien die u niet hebt aangenomen, maar de telefoonnummers van gesprekken die u wel hebt aangenomen, worden wel opgeslagen in de bellerslijst. Als u alle nieuwe telefoonnummers hebt bekeken en de handset is teruggekeerd naar de ruststand, verschijnt in het display **0 Nieuwe Opr.**

In de bellerslijst kunnen 50 telefoonnummers worden opgeslagen. Als de bellerslijst 50 telefoonnummers bevat en u opnieuw gebeld wordt, dan wordt het oudste telefoonnummer uit het geheugen gewist.

Als iemand u meer dan één keer belt vanaf hetzelfde telefoonnummer, dan wordt het oudste telefoonnummer gewist en wordt het telefoonnummer als nieuw telefoonnummer geslagen. Elk telefoonnummer wordt dus slechts één keer opgeslagen. De melding **0000000000** wordt ook opgeslagen in de bellerslijst.

Opgeslagen telefoonnummer bekijken en terugbellen



- > In het display staat het aantal nieuwe telefoonnummers in de bellerslijst.
- 1 Druk op  of .
- > In het display verschijnt , het telefoonnummer van de beller door wie u het laatst bent gebeld van het telefoontje. Als het telefoonnummer is opgeslagen in het telefoonboek, verschijnt ook de naam van de beller in het display. Als in het display verschijnt **Geheugen Leeg**, is de bellerslijst leeg.

- 2 Blader met  of  naar het gewenste telefoonnummer. Met  bladert u vanaf het laatste telefoonnummer naar het voorlaatste nummer. Met  bladert u vanaf het laatste telefoonnummer naar het oudste nummer.
- > Als het laatstgekozen telefoonnummer in het display verschijnt, hoort u 2 korte toonsignalen. U weet dan dat u de lijst hebt doorlopen.
- 3 U hebt 2 mogelijkheden:
 - Druk op  om het geselecteerde telefoonnummer terug te bellen.
 - Druk op  om terug te keren naar de ruststand.

Opmerking

Als u een telefoonnummer in de bellerslijst hebt bekeken, verschijnt rechtsonder in het display .

Opmerking



Als achter een telefoonnummer  staat, is het telefoonnummer te lang voor het display. Toets code  in om de overige cijfers te bekijken. Om terug te keren naar de eerste cijfers van het telefoonnummer, toetst u opnieuw code  in.





8.4 Nummer uit bellerslijst wijzigen of wissen

Telefoonnummer wijzigen en opslaan

U kunt een telefoonnummer uit de bellerslijst eerst wijzigen en vervolgens opslaan in het telefoonboek. Het is niet mogelijk om een telefoonnummer uit de bellerslijst te wijzigen zonder het nummer op te slaan in het telefoonboek. Wel kunt u een nummer opslaan zonder het eerst te wijzigen. Dit staat beschreven in paragraaf 6.2 onder ‘Telefoonnummer uit bellerslijst opslaan’.

















Als de naam van de beller al is opgeslagen in het telefoonboek en u het telefoonnummer via de bellerslijst opnieuw opslaat, moet u een andere naam invoeren. Zie voor het wijzigen van namen in het telefoonboek paragraaf 6.5.

- > De handset staat in de ruststand.
- 1 Druk op  of .
- > In het display verschijnt  met het telefoonnummer van de beller door wie u het laatst bent gebeld. Als dit telefoonnummer is opgeslagen in het telefoonboek, verschijnt ook de naam van de beller in het display.

- 2 Blader met  of  naar het telefoonnummer dat u wilt wijzigen.
- 3 Druk op  of .
- 4 Blader met  of  naar **Wijzigen**.
- 5 Druk op  of .
- 6 Gebruik eventueel  en  om één of meer cijfers te wissen.
- 7 Toets één of meer nieuwe cijfers in.
- 8 Druk op .
- 9 Blader met  of  naar **Nummer Opslaan**.
- 10 Druk op  of .
- > In het display verschijnt  **Tel. Boek Invoer** met het aantal vrije geheugenplaatsen. Vervolgens verschijnt **<Voer Naam in>**.
- 11 Ga verder met stap 5 op pagina 43.

Opgeslagen telefoonnummer wissen





Als u via de onderstaande procedure een telefoonnummer wist, wordt het telefoonnummer alleen gewist uit de bellerslijst.

- 1 Druk op  of .
- > In het display verschijnt  met het telefoonnummer van de beller door wie u het laatst bent gebeld. Als dit telefoonnummer is opgeslagen in het telefoonboek, verschijnt ook de naam van de beller in het display.
- 2 Blader met  of  naar het telefoonnummer dat u wilt wissen. Als u alle telefoonnummers wilt wissen, maakt het niet uit welk telefoonnummer u selecteert.
- 3 Druk op  of .
- 4 U hebt 2 mogelijkheden:
 - Blader met  of  naar **Wissen** als u alleen het geselecteerde telefoonnummer wilt wissen.
 - Blader met  of  naar **Alles Wissen** als u alle telefoonnummers wilt wissen.
- 5 Druk op  of .
- > In het display verschijnt **Wissen?** of **Alles Wissen?**.
- 6 Blader met  of  naar **JA**.
- 7 Druk op  of .
- > U hoort een toonsignaal. In het display verschijnt **GEWIST**. Vervolgens keert het display terug naar het vorige scherm. Als u alle telefoonnummers hebt gewist, verschijnt in het display vervolgens **Geheugen Leeg** en keert de handset terug naar de ruststand.
- 8 Druk op  om terug te keren naar de ruststand.



8.5 NummerWeergave blokkeren

Als u iemand belt die gebruikmaakt van NummerWeergave, verschijnt uw telefoonnummer in het display van de telefoon van uw gesprekspartner voordat deze de hoorn opneemt. Uw telefoonnummer wordt ook weergegeven wanneer u zelf geen gebruikmaakt van NummerWeergave. Als u niet wilt dat uw nummer voorafgaand aan een gesprek in het display van uw gesprekspartner verschijnt, kunt u NummerWeergave voor de duur van het gesprek blokkeren. Het tijdelijk blokkeren van NummerWeergave is gratis.

Telefoonnummer blokkeren

- 1 Druk op .
 - 2 Wacht op de kiestoon.
 - 3 Toets code  **3**  **1**  in.
 - 4 Toets het gewenste telefoonnummer in.
- > Het telefoonnummer wordt gebeld. De weergave van uw telefoonnummer is voor de duur van het gesprek geblokkeerd.

Nummer uit bellerslijst blokkeren

Het is ook mogelijk om NummerWeergave te blokkeren als u een telefoonnummer belt uit de bellerslijst. Hiervoor moet u de blokkeercode  **3**  **1**  opslaan vóór het betreffende telefoonnummer. Zie voor het wijzigen van telefoonnummers in de bellerslijst paragraaf 8.4.

9 Blokkeren

9.1 Toetsen blokkeren

Als u de handset bij u draagt, is het mogelijk dat u per ongeluk een toets indrukt. Om dit te voorkomen, kunt u de toetsen blokkeren.

Als de toetsen zijn geblokkeerd, kunt u inkomende gesprekken gewoon aannemen. De toetsbeveiliging blijft dan ingeschakeld. Als u zelf wilt bellen, moet u deze functie eerst uitschakelen.

Toetsblokkering inschakelen

- > De handset staat in de ruststand.
- 1 Druk op  totdat u een lang toonsignaal hoort.
- > In het display verschijnt [x]. De toetsen zijn geblokkeerd.

Toetsblokkering uitschakelen

- > De handset staat in de ruststand. In het display staat [x].
- 1 Druk op  totdat u een lang toonsignaal hoort.
- > De handset keert terug naar de ruststand.











Opmerking

De toetsblokkering wordt automatisch uitgeschakeld wanneer u de handset uitschakelt (zie paragraaf 3.5).

9.2 Handset blokkeren

Als u de handset blokkeert, kunt u met de handset geen telefoonnummers meer bellen en geen instellingen meer wijzigen. Op de handset kunt u wel gesprekken blijven aannemen. Het is handig om een handset te blokkeren als u gebruikmaakt van meer handsets en u niet wilt dat uw huisgenoten, bijvoorbeeld de kinderen, met een bepaalde handset telefoneren.

Handsetblokkering in- of uitschakelen

- > De handset staat in de ruststand.
- 1 Druk op  of .
- 2 Blader met  of  naar **Handset instel..**
- 3 Druk op  of .
- 4 Blader met  of  naar **Kiesbeperking.**
- 5 Druk op  of .
- > In het display verschijnt ► **Gespreksverbod.**
- 6 Druk op  of .

- > In het display verschijnt **PIN Handset:** _ _ _ _ .
- 7 Toets de pincode van de handset in (zie paragraaf 5.11).
De standaardpincode is **00000**.
- > In het display verschijnt voor de huidige instelling ►.
- 8 Blader met **▲** of **▼** naar de gewenste instelling: **AAN** of **UIT**.
- 9 Druk op **☰** of **▶**.
- > U hoort een toonsignaal. De handset keert terug naar het scherm **Gespreksverbod**. In het display verschijnt **✕**. De handset is geblokkeerd.
- 10 Druk op **✕** om terug te keren naar de ruststand. In de ruststand staat in het display **✕**.

9.3 Telefoonnummers blokkeren

U kunt een handset zo programmeren dat bepaalde telefoonnummers vanaf die handset niet meer gebeld kunnen worden. U kunt groepen telefoonnummers blokkeren door de eerste cijfers van de betreffende telefoonnummers in te toetsen. Als u bijvoorbeeld **0900** programmeert, worden alle servicenummers geblokkeerd waarvoor betaald moet worden. Als u **00** programmeert, kunnen vanaf de betreffende handset geen internationale telefoonnummers meer worden gebeld. Per handset kunt u maximaal 6 groepen nummers programmeren van elk maximaal 8 cijfers. Als vanaf een geblokkeerde handset een telefoonnummer wordt gebeld uit een geblokkeerde groep nummers, hoort de beller de bezetton en zal het geblokkeerde nummer in het display knipperen.









Nummers blokkeren









- > De handset staat in de ruststand.
- 1 Druk op **☰** of **▶**.
- 2 Blader met **▲** of **▼** naar **Basis instel..**
- 3 Druk op **☰** of **▶**.
- > In het display verschijnt **Invoer opdracht**.
- 4 Toets code **6** in.
- > In het display verschijnen achter **6** - - - - .
- 5 Toets de pincode van het basisstation in (zie paragraaf 5.11).
De standaardpincode is **00000**.
- > In het display verschijnen achter **6** de nummers van de aange-
melde handsets. Als u slechts één handset bij het basisstation
hebt aangemeld, verschijnt achter **6** alleen **1**.

- 6 Toets de nummers in van de handset waarvoor u nummers wilt blokkeren. Als u meerdere handsets hebt aangemeld, kunt u meerdere nummers intoetsen.
 - > De nummers van de geselecteerde handsets gaan knipperen. Als u een keuze ongedaan wilt maken, kunt u het nummer van de handset nogmaals intoetsen. Het nummer zal dan weer continu gaan branden.
- 7 Druk op  of .
- > In het display verschijnt achter **6 1-**.
- 8 Toets de eerste cijfers in van het telefoonnummer dat u wilt blokkeren of toets de eerste cijfers in van een groep nummers, bijvoorbeeld  voor alle internationale telefoonnummers. U kunt maximaal 8 cijfers intoetsen.
- 9 Druk op  of .
- > U hoort een toonsignaal. In het display verschijnt achter **6 2-**.
- 10 U hebt 2 mogelijkheden:
 - Toets opnieuw een reeks cijfers in als u nog een groep nummers wilt blokkeren. In totaal kunt u 6 groepen nummers programmeren van elk maximaal 8 cijfers.
 - Druk op  of  als u alle groepen nummers hebt geprogrammeerd.
- > U hoort een toonsignaal. De handset keert terug naar het scherm **Basis instel.** De nummers zijn geblokkeerd.
- 11 Druk op  om terug te keren naar de ruststand.

Blokking opheffen







Met deze functies kunt u de blokking voor één groep nummers opheffen. De andere geprogrammeerde groepen nummers blijven geblokkeerd.

- > De handset staat in de ruststand.
- 1 Druk op  of .
- 2 Blader met  of  naar **Basis instel.**
- 3 Druk op  of .
- > In het display verschijnt **Invoer opdracht.**
- 4 Toets code  in.
- > In het display verschijnen achter **6 - - - -**.
- 5 Toets de pincode van het basisstation in (zie paragraaf 5.11). De standaardpincode is .

- > In het display verschijnen achter **6** de nummers van de aangemelde handsets. Als u slechts één handset bij het basisstation hebt aangemeld, verschijnt achter **6** alleen **1**. Als een nummer knippert, is voor de betreffende handset een blokkering ingesteld.
- 6 Toets het nummer in van de handset waarvoor u een blokkering wilt opheffen. Als u meerdere handsets hebt aangemeld, kunt u meerdere nummers intoetsen.
- > De nummers van de geselecteerde handsets gaan continu branden. Als u een keuze ongedaan wilt maken, kunt u het nummer van de handset nogmaals intoetsen. Het nummer zal dan weer gaan knipperen.
- 7 Druk op  of .
- > In het display verschijnt achter **6 1-** het eerste geblokkeerde nummer.
- 8 U hebt 2 mogelijkheden:
 - Blader met  of  naar het volgende geblokkeerde nummer.
 - Druk op  om de groep nummers te wissen.
- 9 Druk op  of .
- > U hoort een toonsignaal.
- 10 Druk op  of  totdat u een toonsignaal hoort en de handset terugkeert naar het scherm **Basis instel.** De blokkering is opgeheven.
- 11 Druk op  om terug te keren naar de ruststand.

Alle blokkeringen opheffen

Als u alle blokkeringen voor een handset opheft, blijven alle groepen nummers bewaard en kunt u later eenvoudig de nummers weer blokkeren.

- > De handset staat in de ruststand.
- 1 Druk op  of .
- 2 Blader met  of  naar **Basis instel.**
- 3 Druk op  of .
- > In het display verschijnt **Invoer opdracht.**
- 4 Toets code **6** in.
- > In het display verschijnen achter **6** ----.
- 5 Toets de pincode van het basisstation in (zie paragraaf 5.11). De standaardpincode is **0000**.

- > In het display verschijnen achter **6** de nummers van de aangemelde handsets. Als u slechts één handset bij het basisstation hebt aangemeld, verschijnt achter **6** alleen **1**. De nummers van de geblokkeerde handsets knipperen.
- 6 Toets het nummer in van de handset waarvoor u de blokkering wilt opheffen. Als u meerdere handsets hebt aangemeld, kunt u meerdere nummers intoetsen.
- > Als het nummer van de handset continu brandt, zijn alle blokkeringen opgeheven. Als u een keuze ongedaan wilt maken, kunt u het nummer van de handset nogmaals intoetsen. Het nummer zal dan weer gaan knipperen.
- 7 Druk op  of .
- > In het display verschijnt achter **6 1-** het eerste geblokkeerde nummer.
- 8 Druk op  om terug te keren naar de ruststand.

10 Meer telecommunicatieapparatuur in huis

10.1 Maximumaantal toestellen

Op het telefoonstopcontact van de buitenlijn kunt u een beperkt aantal toestellen aansluiten, omdat de buitenlijn een belastingsmaximum heeft. Op de onderkant van de toestellen vindt u een sticker. Op deze sticker staat de belastingsfactor van dat toestel. De Phoenix 300 heeft belastingsfactor 25. De belastingsfactoren van de toestellen die op de buitenlijn zijn aangesloten, mogen bij elkaar opgeteld niet hoger zijn dan 125. Dit is het belastingsmaximum van de buitenlijn. Als de som van de belastingsfactoren hoger is dan 125, is het mogelijk dat van één of meer toestellen het belsein niet meer functioneert. Dit probleem kunt u oplossen met een huiscentrale van KPN Telecom.

Let op!

Als op de sticker onderop een toestel niet de belastingsfactor maar de aansluitfactor staat vermeld, dan moet u deze aansluitfactor met 25 vermenigvuldigen om de belastingsfactor van dat toestel uit te rekenen. Een toestel met aansluitfactor 1 heeft dus belastingsfactor 25.

10.2 Huis- of bedrijfscentrale

Soorten centrales

Omdat de Phoenix 300 bij het bellen van telefoonnummers gebruikmaakt van tonen, kunt u de Phoenix 300 alleen aansluiten op huiscentrale of bedrijfscentrales die ook met tonen werken (toonkiezen). U kunt de Phoenix 300 niet aansluiten op centrales die met pulsen werken (pulskiezen). Raadpleeg ook de gebruiksaanwijzing van uw huis- of bedrijfscentrale.

Maximumaantal toestellen



Houd er rekening mee dat u op één telefoonlijn maar een beperkt aantal apparaten kunt aansluiten (zie paragraaf 10.1). Voor huiscentrale of bedrijfscentrales geldt vaak een lagere waarde voor de som van aansluitfactoren. Dit kan betekenen dat u maar één toestel per aansluitpunt van uw centrale kunt aansluiten. Raadpleeg hiervoor de gebruiksaanwijzing van uw huis- of bedrijfscentrale.

Telefoneren

Als u de Phoenix 300 hebt aangesloten op een huis- of bedrijfscentrale, moet u voor het gewenste telefoonnummer het nummer van de buitenlijn intoetsen. Het nummer van de buitenlijn is meestal 0. Raadpleeg ook de gebruiksaanwijzing van uw huis- of bedrijfscentrale.

Telefoonnummer herhalen

Als u de Phoenix 300 hebt aangesloten op een huis- of bedrijfscentrale, kan het gebeuren dat het herhalen van de laatstgekozen telefoonnummers niet functioneert. U krijgt dan geen verbinding of een verkeerde verbinding. Dit kunt u voorkomen door na het intoetsen van het nummer voor de buitenlijn een kiestoonpauze in te voegen. In de standaardinstelling duurt de kiestoonpauze 3 seconden. Als u nog steeds geen telefoonnummers uit het telefoonboek kunt bellen, kunt u een langere kiestoonpauze instellen (zie pagina 66).

- > De handset staat in de ruststand.
- 1 Toets het nummer van de buitenlijn in (meestal 0).
- 2 Druk op .
- > In het display verschijnt **OP**.
- 3 Toets het gewenste telefoonnummer in.
- 4 Druk op  of .
- > Als het telefoonnummer bezet is, kunt u het later herhalen zoals u gewend bent (zie paragraaf 4.6).

Telefoonboek

Als u de Phoenix 300 hebt aangesloten op een huis- of bedrijfscentrale, kan het gebeuren dat het bellen van opgeslagen geheugennummers niet functioneert. U krijgt dan geen verbinding of een verkeerde verbinding. Dit kunt u voorkomen door de telefoonnummers opnieuw op te slaan. Programmeer vóór elk telefoonnummer het nummer van de buitenlijn en een kiestoonpauze. Het nummer van de buitenlijn is meestal 0. U kunt een kiestoonpauze programmeren door op  te drukken. In de standaardinstelling duurt de kiestoonpauze 3 seconden. Als u het opgeslagen nummer nog steeds niet kunt bellen, kunt u een langere kiestoonpauze instellen (zie pagina 66).

NummerWeergave

Als u de Phoenix 300 hebt aangesloten op een huis- of bedrijfscentrale, kan het gebeuren dat het bellen van telefoonnummers uit de

bellerslijst niet functioneert. U krijgt dan geen verbinding of een verkeerde verbinding. Dit kunt u voorkomen door voor het telefoonnummer het nummer voor de buitenlijn in te voegen (zie paragraaf 8.4).

Niet alle huis- en bedrijfscentrales zijn geschikt voor NummerWeergave. Raadpleeg de gebruiksaanwijzing van uw huis- of bedrijfscentrale of de internetsite van de GebruikService van KPN Telecom. Het adres is www.kpn.com, trefwoord *gebruikservice*. U kunt de GebruikService ook bereiken via telefoonnummer 0900-8642 (niet gratis).

VoiceMail

Niet alle huis- en bedrijfscentrales werken optimaal samen met VoiceMail. Bij sommige huis- en bedrijfscentrales schakelt VoiceMail in wanneer u een interne telefoon belt en deze telefoon niet wordt opgenomen. Raadpleeg de gebruiksaanwijzing van uw huis- of bedrijfscentrale of bel met de GebruikService van KPN Telecom, telefoonnummer 0900-8642 (niet gratis). U kunt de GebruikService ook bereiken via internet. Het adres is: www.kpn.com, trefwoord *gebruikservice*.

Bij sommige huis- of bedrijfscentrales is het mogelijk om het belsignaal uit te stellen (oproepvertraging). Als u gebruik wilt maken van VoiceMail, moet u de Phoenix 300 aansluiten op een aansluitpunt of poort zonder oproepvertraging.

Telefoonnummers blokkeren

Als u de Phoenix 300 hebt aangesloten op een huis- of bedrijfscentrale, kan het gebeuren dat u geblokkeerde telefoonnummers toch kunt bellen. Dit kunt u voorkomen door tijdens het blokkeren van een nummer vóór het telefoonnummer het nummer voor de buitenlijn in te voegen (zie paragraaf 9.3).









Wachtstand en doorverbinden

Voor de functies wachtstand en doorverbinden maakt uw huis- of bedrijfscentrale gebruik van flashsignalen of van aardsignalen. U kunt alleen gebruik maken van deze functies als uw telefoon van dezelfde signalen gebruikmaakt als de centrale. Omdat de Phoenix 300 gebruikmaakt van flashsignalen, functioneert de Phoenix 300 alleen in combinatie met een huis- of bedrijfscentrale die ook met flashsignalen werkt. Als uw centrale met aardsignalen werkt, dan kunt u met de Phoenix 300 geen gebruik maken van de functies

wachtstand en doorverbinden. Als uw huis- of bedrijfscentrale met flashsignalen werkt, kunt u de wachtstand inschakelen en doorverbinden door op **R** te drukken. Raadpleeg ook de gebruiksaanwijzing van uw huis- of bedrijfscentrale.

Kiestoonpauze instellen

Als de Phoenix 300 is aangesloten op een huis- of bedrijfscentrale, moet u in sommige gevallen een kiestoonpauze invoegen. In de standaardinstelling duurt de kiestoonpauze 3 seconden. Eventueel kunt u een langere kiestoonpauze instellen.

- 1 Druk op  of .
- 2 Blader met  of  naar **Basis instel..**
- 3 Druk op  of .
- > In het display verschijnt **Invoer opdracht.**
- 4 Toets code **3** in.
- > In het display verschijnen achter **3 - - - -**.
- 5 Toets de pincode van het basisstation in (zie paragraaf 5.11). De standaardpincode is **0000**.
- 6 Toets code **3** in.
- > In het display verschijnt achter **33** de huidige instelling: **1** voor een kiestoonpauze van 3 seconden of **2** voor een kiestoonpauze van 5 seconden.
- 7 Toets de code van de gewenste instelling in: **1** voor een kiestoonpauze van 3 seconden of **2** voor een kiestoonpauze van 5 seconden.
- 8 Druk op  of .
- > U hoort een toonsignaal. De handset keert terug naar het scherm **Basis instel..** De kiestoonpauze is ingesteld.
- 9 Druk op  om terug te keren naar de ruststand.



11 Extra handsets

U kunt de Phoenix 300 gebruiken in combinatie met meer handsets. Als u een extra handset hebt aangeschaft, kunt u met de handsets intern telefoneren en gesprekspartners doorverbinden naar de andere handset. Extra handsets moet u eerst aanmelden bij het basisstation. U kunt maximaal 6 handsets aanmelden bij één basisstation.

Tip

In de standaardinstelling staat in het display in de ruststand het nummer van het basisstation. Als u over een extra handset beschikt, is het verstandig om deze instelling te wijzigen, zodat in de ruststand het nummer van de handset wordt weergegeven. U weet dan precies met welke handset u belt. Zie voor het instellen van de displayweergave paragraaf 5.6.

Let op!

- Als een beller is doorgeschakeld naar VoiceMail, dan knippert in het display van ieder handset . Als u de berichten beluisterd hebt vanaf een handset, verdwijnt het symbool  uit het display van iedere handset (zie hoofdstuk 7, VoiceMail).
- Als de bellerslijst een nieuw nummer bevat, staat in het display van iedere handset aangegeven hoeveel nieuwe telefoonnummers de bellerslijst bevat. Als u de bellerslijst vanaf een handset hebt bekeken dan verdwijnt uit de displays van alle handsets het aantal nieuwe telefoonnummers (zie hoofdstuk 8, NummerWeergave).
- Als u vanaf een handset de datum en tijd instelt, worden deze overgenomen door de andere handsets (zie paragraaf 3.6, Datum en tijd instellen)

11.1 Handset aanmelden bij basisstation

Als u een extra handset met lader hebt aangeschaft, is deze handset nog niet aangemeld bij uw basisstation. Tijdens het aanmelden zal hij uw basisstation dus als basisstation 1 herkennen.

Als u een extra handset met basisstation hebt aangeschaft, is de handset al aangemeld bij zijn eigen basisstation. De handset zal dit basisstation herkennen als basisstation 1. Als u de handset ook aan-

meldt bij een ander basisstation, zal de handset dat basisstation herkennen als basisstation 2.

Let op!





U moet de handset binnen één minuut aanmelden bij het basisstation. Als u de handset niet binnen één minuut hebt aangemeld, moet u het aanmelden afbreken door op  te drukken en opnieuw beginnen.

- 1 Druk op  of .
- 2 Blader met  of  naar **Handset instel..**
- 3 Druk op  of .
- 4 Blader met  of  naar **AAN/Afmelden.**
- 5 Druk op  of .
- > In het display verschijnt  **H/set Aanmelden.**
- 6 Druk op  of .
- > In het display verschijnt **Kies Basis** met alle mogelijke basisstations waarbij de handset nog niet is aangemeld.
- 7 Houd op het basisstation  ongeveer 10 seconden ingedrukt totdat u rustig opeenvolgende toonsignalen hoort.
- 8 U hebt 2 mogelijkheden:
 - Blader met  of  naar **Basis 1** als u een extra handset met lader hebt aangeschaft en u over één basisstation beschikt.
 - Blader met  of  naar **Basis 2** als u een extra handset met basisstation hebt aangeschaft en u de extra handset wilt aanmelden bij een ander basisstation dan zijn eigen basisstation.
- 9 Druk op  of .
- > In het display verschijnt **Moment Aub...** Vervolgens komt u in het scherm **PIN Basis:**
- 10 Toets de pincode van het basisstation in (zie paragraaf 5.11). De standaardpincode is **0000**.
- 11 Druk op  of .
- > U hoort een lang toonsignaal. De handset is aangemeld. De handset keert terug naar de ruststand.

11.2 Intern telefoneren

Als met één van uw handsets extern wordt getelefoneerd, kunt u niet intern telefoneren. Intern telefoneren is alleen mogelijk met handsets die op hetzelfde basisstation zijn aangemeld.

Handset bellen vanaf andere handset

- > De handsets zijn ingeschakeld.
- 1 Druk op één van de handsets op .
- > In het display van de handset verschijnt  met het nummer van deze handset, bijvoorbeeld **Intern 1**.
- 2 Toets het nummer in van de handset die u wilt bellen, bijvoorbeeld  voor de handset **Intern 2**.
- > In het display van de handset die u belt verschijnt **Intern 1**. en knippert .

Intern gesprek aannemen

Als u intern gebeld wordt door een andere handset, kunt u het gesprek aannemen zoals u gewend bent. In het display staat aangegeven vanaf welke handset u wordt gebeld.



- > De handset gaat over. In het display knippert  en verschijnt **Intern** met het nummer van de handset waardoor u gebeld wordt, bijvoorbeeld 1. In dit voorbeeld is uw eigen handset **Intern 2** en de handset waardoor u gebeld wordt **Intern 1**. Het basisstation is **Intern 0**.
- 1 Druk op  of een willekeurige cijfer-toets.
- > U bent verbonden met uw interne gesprekspartner. Na enkele seconden verschijnt de gesprekstijd in het display.

Tip

Per handset kunt u voor interne telefoontjes een andere melodie instellen dan voor externe telefoontjes (zie paragraaf 5.2). Op deze manier kunt u aan het belsignaal horen of u van buitenaf wordt gebeld of door één van uw huisgenoten.

Verbinding verbreken

U kunt interne gesprekken op 2 manieren verbreken:



- Druk op de handset op . Als het een intern gesprek is tussen 2 handsets, moet op beide handsets op  worden gedrukt.
- Plaats de handset op het basisstation.

11.3 Tijdens intern gesprek extern gesprek aannemen

Als u tijdens een intern gesprek gebeld wordt, hoort u in de standaardinstelling steeds 2 korte toonsignalen (wachtoon). U kunt deze toonsignalen uitschakelen.

Extern gesprek aannemen tijdens intern gesprek

Als u gebeld wordt tijdens een intern gesprek, kunt u het gesprek alleen aannemen als u het interne gesprek verbreekt. Het externe gesprek kan ook worden aangenomen vanaf een derde handset die niet aan het interne gesprek deelneemt.

- > U voert een intern telefoongesprek. U hoort 2 korte toonsignalen.
- 1 Druk op  om het interne gesprek te verbreken.
- > Het interne gesprek is verbroken. Uw handset gaat over.
- 2 Druk op  of een willekeurige cijfertoets om het externe gesprek aan te nemen.
- > U bent verbonden met de externe gesprekspartner.

Toonsignalen in- en uitschakelen







- > De handset staat in de ruststand.
- 1 Druk op  of .
- 2 Blader met  of  naar **Handset instel..**
- 3 Druk op  of .
- 4 Blader met  of  naar **Toonsign.instel.**
- 5 Druk op  of .
- 6 Blader met  of  naar **Wachtoon.**
- 7 Druk op  of .
- > In het display staat voor de huidige instelling **▶**.
- 8 Blader met  of  naar de gewenste instelling: **AAN** of **UIT**.
- 9 Druk op  of .
- > U hoort een toonsignaal. De handset keert terug naar het vorige scherm. Het toonsignaal voor gebeld worden bij intern gesprek, zijn in- of uitgeschakeld.
- 10 Druk op  om terug te keren naar de ruststand.

11.4 Doorverbinden

U kunt een extern telefoongesprek doorverbinden naar een andere handset, zodat één van uw huisgenoten het gesprek kan voortzetten. U kunt daarbij zelf bepalen of u de externe gesprekspartner bij uw huisgenoot wilt aankondigen (doorverbinden met aankondigen) of dat u het gesprek niet wilt aankondigen (doorverbinden zonder aankondigen).

Doorverbinden met aankondigen

Als u een gesprekspartner wilt doorverbinden naar een andere handset, kunt u eerst melden wie u gaat doorverbinden. Als uw huisgenoot het gesprek niet wil aannemen, kunt u het gesprek weer terugnemen.

- > U voert een extern telefoongesprek.
 - 1 Druk op .
- > U hoort een toonsignaal. Uw gesprekspartner staat in de wacht. In het display van de handset verschijnt  met het nummer van deze handset, bijvoorbeeld **Intern 1**. Het symbool  knippert.
 - 2 Toets het nummer in van de handset waarnaar u wilt doorverbinden, bijvoorbeeld  voor de handset **Intern 2**.
- > De andere handset gaat over.
 - 3 Wacht tot de andere handset is aangenomen. Als de handset niet wordt aangenomen, kunt u het gesprek terugnemen door op  te drukken.
 - 4 Kondig het gesprek aan.
 - 5 Druk op  om het gesprek door te verbinden.



Doorverbinden zonder aankondigen

U kunt een gesprekspartner doorverbinden zonder eerst te melden wie u gaat doorverbinden. Als de andere handset niet binnen 60 seconden wordt opgenomen, hoort u een toonsignaal op uw handset. U kunt het gesprek dan terugnemen.

- > U voert een extern telefoongesprek.
 - 1 Druk op .
- > U hoort een toonsignaal. Uw gesprekspartner staat in de wacht. In het display van de handset verschijnt  met het nummer van deze handset, bijvoorbeeld **Intern 1**. Het symbool  knippert.
 - 2 Toets het nummer in van de handset waarnaar u wilt doorverbinden, bijvoorbeeld  voor de handset **Intern 2**.
- > De andere handset gaat over.
 - 3 Wacht niet tot de andere handset is aangenomen, maar druk op  om het gesprek door te verbinden. Als de andere handset niet binnen 30 seconden wordt opgenomen, gaat uw handset over. U kunt het gesprek dan terugnemen door op  of een willekeurige cijfertoets te drukken.



11.5 Driegesprek

Als u extern in gesprek bent, kunt u één van uw huisgenoten via de andere handset aan het gesprek laten deelnemen. Dit wordt een driegesprek genoemd. U kunt alleen een driegesprek voeren met handsets die bij hetzelfde basisstation zijn aangemeld.

- > U voert een extern telefoongesprek.
 - 1 Druk op .
 - > Uw externe gesprekspartner staat in de wacht.
 - 2 Toets het nummer in van de gewenste handset.
 - 3 Wacht tot de andere handset is aangenomen.
 - 4 Kondig het driegesprek aan.
 - 5 Toets code  in.
- > U bent met elkaar verbonden.







Verbinding verbreken



U hebt 2 mogelijkheden:

- Druk op één van de handsets op . De andere handset is dan verbonden met de externe gesprekspartner.
- Druk op beide handsets op  om de verbinding te verbreken. Het driegesprek is beëindigd.



11.6 Besignalen handsets instellen

Als u gebeld wordt, zullen in de standaardinstelling alle handsets overgaan die bij het betreffende basisstation zijn aangemeld. In plaats daarvan kunt u instellen dat alleen bepaalde handsets overgaan, bijvoorbeeld alleen de handset in de woonkamer. U kunt ook instellen dat eerst alleen een bepaalde handset overgaat, en pas wanneer deze niet wordt aangenomen op de overige handsets.

- > De handset staat in de ruststand.
 - 1 Druk op  of .
 - 2 Blader met  of  naar **Basis instel..**
 - 3 Druk op  of .
- > In het display verschijnt **Invoer opdracht.**
- 4 Toets code  in.
- > In het display verschijnen achter **1 - - - -**.
- 5 Toets de pincode van het basisstation in (zie paragraaf 5.11). De standaardpincode is .
- > In het display verschijnt de huidige instelling: **1** voor alle handsets, **2** voor alleen bepaalde handsets en **3** voor eerst één handset en pas daarna de andere handsets.

- 6 U hebt 3 mogelijkheden:
 - Toets code **1** in als u wilt dat alle handsets overgaan. Ga verder met de volgende stap.
 - Toets code **2** in als u wilt dat alleen bepaalde handsets overgaan. Ga verder onder **Alleen bepaalde handsets**.
 - Toets code **3** in als u wilt dat eerst alleen één handset overgaat en pas daarna de andere handsets. Ga verder onder **Eerst één handset**.
- 7 U hoort een toonsignaal.
- 8 Druk op  of .
- > De handset keert terug naar het scherm **Basis instel..** De belsignalen zijn ingesteld.
- 9 Druk op  om terug te keren naar de ruststand.

Alleen bepaalde handsets



- 7 Volg de instructies 1 tot en met 6 op pagina 72. Toets bij stap 6 code **2** in.
- > In het display verschijnen achter **1 2-** de nummers van de aangeelde handsets.
- 8 Toets de nummers in van de handsets die moeten overgaan wanneer u gebeld wordt. U kunt meerdere nummers intoetsen.
- > De nummers van de geselecteerde handsets gaan knipperen. Als u een keuze ongedaan wilt maken, kunt u het nummer van de handset nogmaals intoetsen. Het nummer zal dan weer continu gaan branden.
- 9 Druk op  of .
- > U hoort een toonsignaal. De handset keert terug naar het scherm **Basis instel..** De belsignalen zijn ingesteld.
- 10 Druk op  om terug te keren naar de ruststand.

Eerst één handset

Als u instelt dat eerst één handset overgaat en pas daarna de andere handsets, kunt u instellen na hoeveel belsignalen de andere handsets moeten overgaan.

Let op!

Als u gebruikmaakt van VoiceMail, wordt de beller na 4 à 5 belsignalen doorgeschakeld naar VoiceMail.

- 7 Volg de instructies 1 tot en met 6 op pagina 72. Toets bij stap 6 code **3** in.
- > In het display verschijnen achter **1 3**- de nummers van de aange-
melde handsets.
- 8 Toets het nummer in van de handset die als eerste moet over-
gaan wanneer u gebeld wordt. U kunt meerdere nummers
intoetsen.
- > Het nummer van de geselecteerde handset gaat knipperen.
Als u de keuze ongedaan wilt maken, kunt u het nummer van de
handset nogmaals intoetsen. Het nummer zal dan weer continu
gaan branden.
- 9 Druk op  of .
- > In het display verschijnt **1 3-123456-3**. De cijfers tussen de streep-
jes geven de aangemelde handsets aan. Het nummer van de
geselecteerde handset knippert. Het laatste cijfer geeft het aan-
tal besignalen aan, bijvoorbeeld **3**.
- 10 Toets in na hoeveel besignalen de overige handsets moeten
overgaan: na **1**, **2**, **3**, **4**, **5** of **6** besignalen.
- 11 Druk op  of .
- > U hoort een toonsignaal. De handset keert terug naar het
scherm **Basis instel.** De besignalen zijn ingesteld.
- 12 Druk op  om terug te keren naar de ruststand.



11.7 Telefoonboek kopiëren

Met de Phoenix 300 is het mogelijk om het telefoonboek van de ene handset te kopiëren naar de andere handset. Op deze manier hoeft u niet alle telefoonnummers opnieuw op te slaan. U kunt kiezen of u één telefoonnummer of alle telefoonnummers wilt kopiëren.

Let op!

De onderstaande handelingen moeten binnen 60 seconden worden uitgevoerd!















Handset 1 (zender)

- > De handset staat in de ruststand.
- 1 Druk op .
- 2 Toets het nummer in van de ontvangende handset, bijvoorbeeld  voor de handset **Intern 2**.
- > De andere handset gaat over.

Handset 2 (ontvanger)

- > De handset gaat over.
- 3 Druk op  om het gesprek aan te nemen.
- 4 Druk op  of .
- 5 Blader met  of  naar **Tel. Boek ontv.**
- 6 Druk op  of .
- > In het display verschijnt **Bezig kopiëren**.

Handset 1 (zender)



- 7 Druk op  of .
- > In het display verschijnt ► **Tel. Boek zenden**.
- 8 Druk op  of .
- 9 U hebt 2 mogelijkheden:
 - Blader als u één naam met telefoonnummer wilt kopiëren, met  of  naar de gewenste naam.
 - Als u het hele telefoonboek wilt kopiëren, selecteert u de eerste naam in het telefoonboek.
- 10 Druk op  of .
- > In het display verschijnt ► **Kopie Naam/nr.** en **Kopie Tel. Boek**.
- 11 U hebt 2 mogelijkheden:
 - Druk als u één naam met telefoonnummer wilt kopiëren, op  of .
 - Blader als u het volledige telefoonboek wilt kopiëren, met  of  naar **Kopie Tel. Boek**.
- 12 Druk op  of .
- > In het display verschijnt **Bezig kopiëren**. Vervolgens hoort u een toonsignaal en verschijnt **Gekopieerd**. Na enkele seconden bent u opnieuw verbonden met uw huisgenoot. De gegevens zijn gekopieerd.

Opmerking

Als in het display verschijnt **Kopie Incompleet**, is het telefoonboek van de ontvanger vol of is tijdens het kopiëren de verbinding verbroken. Als in het display verschijnt **Kopie Mislukt**, dan hebt u de handelingen niet binnen 60 seconden uitgevoerd.

11.8 Handset afmelden

Als u wilt dat met de extra handset niet langer getelefoneerd kan worden via het basisstation, kunt u de handset afmelden.

- > De handset staat in de ruststand.
- 1 Druk op  of .

- 2 Blader met  of  naar **Basis instel.**
- 3 Druk op  of .
- > In het display verschijnt **Invoer opdracht.**
- 4 Toets code  in.
- > In het display verschijnen achter **7** ---- .
- 5 Toets de pincode van het basisstation in (zie paragraaf 5.11).
De standaardpincode is .
- > In het display verschijnen achter **7** de nummers van de aangemelde handsets. Als u slechts één handset bij het basisstation hebt aangemeld, verschijnt achter **7** alleen **1**.
- 6 Toets het nummer in van de handset die u wilt afmelden.
U kunt per keer één nummer van een handset intoetsen.
- > Het nummer van de handset knippert. U kunt het nummer van een handset wijzigen door het nummer opnieuw in te toetsen.
- 7 Druk op  of .
- > U hoort een toonsignaal. De handset keert terug naar het scherm **Basis instel.** De handset is afgemeld. In het display van de afgemelde handset knippert ∇.
- 8 Druk op  om terug te keren naar de ruststand.

12 Extra basisstations

U kunt de handset van de Phoenix 300 gebruiken in combinatie met meer basisstations.















12.1 Handset aanmelden bij basisstation

Als u een handset wilt gebruiken in combinatie met meer basisstations, moet u de handset bij elk basisstation aanmelden. Dit staat beschreven in paragraaf 11.1. U kunt een handset bij maximaal 4 basisstations aanmelden. Het afmelden van handsets staat beschreven in paragraaf 11.8.

12.2 Basisstation selecteren

Als u een handset bij meer basisstations hebt aangemeld, kunt u instellen via welk basisstation u wilt telefoneren. Als u bijvoorbeeld basisstation 1 selecteert, zal de handset altijd via basisstation 1 bellen. Alleen als de handset buiten bereik van dat basisstation komt, zal hij automatisch het andere basisstation selecteren waar hij is aangemeld.

Het is ook mogelijk om automatisch een basisstation te selecteren. De Phoenix 300 selecteert dan het basisstation dat het dichtst bij de handset in de buurt staat. Dit is de standaardinstelling.

























- > De handset staat in de ruststand.
- 1 Druk op  of .
- 2 Blader met  of  naar **Handset instel..**
- 3 Druk op  of .
- 4 Blader met  of  naar **Kies Basis.**
- 5 Druk op  of .
- > In het display staat voor de huidige instelling .
- 6 Blader met  of  naar het gewenste basisstation of naar **Automatisch** als u wilt dat automatisch een basisstation wordt geselecteerd.
- 7 Druk op  of .
- > U hoort een toonsignaal. De handset keert terug naar de ruststand.

Let op!

Als voor een handset een basisstation is geselecteerd, reageert de handset niet meer op oproepen van het andere basisstation. Ook kunt u met de handset geen handset meer bellen die via het andere basisstation belt. Als u dit probeert, hoort u wel de telefoon overgaan, maar de andere handset gaat niet over.

12.3 Basisstation afmelden

Als u een handset niet meer wilt gebruiken in combinatie met een bepaald basisstation, dan kunt u dit basisstation bij de handset afmelden.

- > De handset staat in de ruststand.
- 1 Druk op  of .
- 2 Blader met  of  naar **Handset instel..**
- 3 Druk op  of .
- 4 Blader met  of  naar **AAN/Afmelden.**
- 5 Druk op  of .
- 6 Blader met  of  naar **Afmelden Basis.**
- 7 Druk op  of .
- > In het display verschijnt **PIN Handset: _ _ _ _**.
- 8 Toets de pincode van de handset in (zie paragraaf 5.11).
De standaardpincode is **000000**.
- > In het display verschijnen de nummers van de basisstations waarbij de handset is aangemeld.
- 9 Blader met  of  naar het basisstation dat u wilt afmelden.
- 10 Druk op  of .
- > Voor het basisstation dat u wilt afmelden verschijnt een vinkje.
- 11 Druk op  of .
- > In het display verschijnt **Afmelden?**
- 12 Blader met  of  naar **JA.**
- 13 Druk op  of .
- > U hoort een toonsignaal. In het display verschijnt **Afgemeld.**
De handset keert terug naar het scherm **Afmelden Basis.**
- 14 Druk op  om terug te keren naar de ruststand.

13 Tips bij problemen

13.1 Onderhoud

U kunt de Phoenix 300 schoonmaken met een enigszins vochtige of antistatische doek. Gebruik geen wrijfwas of andere chemische middelen, omdat die het materiaal kunnen aantasten. Maak de laadcontacten één keer per maand schoon met een zachte doek, zodat de batterijen goed kunnen opladen.

13.2 Standaardinstellingen herstellen

Als u de standaardinstellingen herstelt, worden alle instellingen teruggezet in de fabrieksinstellingen. De telefoonnummers in het telefoonboek blijven bewaard.

Standaardinstellingen handset

De standaardinstellingen zijn:

– Achtergrondkleur	Groen
– Achtergrondkleur per belgroep	Groen
– Automatisch aannemen	Uitgeschakeld
– Basisstation selecteren	Automatisch
– Belsignaal per belgroep	Uitgeschakeld
– Belritme externe oproepen	Belritme 1
– Belritme interne oproepen	Belritme 1
– Belsignaal tijdelijk uitschakelen	Nee
– Displayweergave tijdens gesprek	Gesprekstijd
– Displayweergave in ruststand	Nummer basisstation
– Geheugen voor nummerherhaling	Geen telefoonnummers
– Handset blokkeren	Uitgeschakeld
– Ontvangstvolume	Normaal
– Oproepsignaal basisstation	Belritme 1
– Pincode	<input type="text" value="0000"/>
– Snelkiezen	Uitgeschakeld
– Taal	Nederlands
– Toetsblokkering	Uitgeschakeld
– Toetssignaal	Ingeschakeld
– Toonsignaal bij batterij leeg	Ingeschakeld
– Toonsignaal bij buiten bereik	Uitgeschakeld
– Toonsignaal (wachtoon) bij gebeld worden	Ingeschakeld tijdens intern gesprek

- Volume belsignaal 3 (normaal)
- Wekker Uitgeschakeld
- Weksignaal Belritme 1

Standaardinstellingen handset herstellen







- > De handset staat in de ruststand.
- 1 Druk op  of .
- 2 Blader met  of  naar **Handset instel..**
- 3 Druk op  of .
- 4 Blader met  of  naar **Reset Handset.**
- 5 Druk op  of .
- > In het display verschijnt **PIN Handset: _ _ _ _**.
- 6 Toets de pincode van de handset in (zie paragraaf 5.11).
De standaardpincode is .
- > In het display verschijnt **Reset Handset.**
- 7 Blader met  of  naar **JA.**
- 8 Druk op  of .
- > U hoort een toonsignaal. In het display verschijnt **GEWIST.**
De handset keert terug naar het scherm **Reset Handset.**
De standaardinstellingen van de handset zijn hersteld.
- 9 Druk op  om terug te keren naar de ruststand.



Standaardinstellingen basisstation

De standaardinstellingen zijn:

- Bellerslijst Geen telefoonnummers
- Besignalen bij meerdere handsets Alle handsets
- Datum Geen
- Geblokkeerde handsets Geen
- Kiestoonpauze 3 seconden
- Pincode 
- Tijd Geen
- Volume belsignaal 2 (normaal)







Standaardinstellingen basisstation herstellen



- > De handset staat in de ruststand.
- 1 Druk op  of .
- 2 Blader met  of  naar **Basis instel..**
- 3 Druk op  of .
- > In het display verschijnt **Invoer opdracht.**
- 4 Toets code  in.
- > In het display verschijnen achter **0 - - - -** .

- 5 Toets de pincode van het basisstation in (zie paragraaf 5.11).
De standaardpincode is **0000**.
- > In het display verschijnt -----.
- 6 Druk op  of .
- > U hoort een toonsignaal. De handset keert terug naar het scherm **Basis instel.** De standaardinstellingen van het basisstation zijn hersteld.
- 7 Druk op  om terug te keren naar de ruststand.

13.3 Problemen oplossen

Controleer eerst of de handelingen voor het gebruiksklaar maken van de Phoenix 300 correct zijn uitgevoerd.

Probleem	Als u op  drukt, hoort u iedere 15 seconden 2 toonsignalen. In het display knippert .
Oorzaak	De batterijen zijn bijna leeg.
Oplossing	Laad de batterijen op (zie paragraaf 3.3).
Probleem	Als u op  drukt, hoort u 3 toonsignalen. In het display knippert .
Oorzaak (1)	U bent buiten het bereik van het basisstation.
Oplossing	Loop in de richting van het basisstation en probeer het opnieuw.
Oorzaak (2)	De Phoenix 300 is niet goed aangesloten op het elektriciteitsnet.
Oplossing	Controleer de aansluitingen van de adapter (zie paragraaf 3.2).
Oorzaak (3)	De stroom is uitgevallen.
Oplossing	Gebruik een gewone telefoon totdat de stroom weer is ingeschakeld.
Oorzaak (4)	De handset is niet aangemeld bij een basisstation.
Oplossing	Meld de handset aan bij een basisstation (zie paragraaf 11.1).
Probleem	Als u op  drukt, hoort u geen kiestoon.
Oorzaak (1)	De Phoenix 300 is niet goed aangesloten op het telefoonnet.
Oplossing	Controleer de aansluitingen van het toestelaansluitsnoer (zie paragraaf 3.2).
Oorzaak (2)	Snelkiezen is ingeschakeld. In het display staat  .
Oplossing	Schakel snelkiezen uit (zie paragraaf 5.8).
Oorzaak (3)	De handset is uitgeschakeld.
Oplossing	Schakel de handset in (zie paragraaf 3.5).
Oorzaak (4)	De batterijen zijn volledig leeg.
Oplossing	Laad de batterijen op (zie paragraaf 3.3).
Probleem	Als u op  drukt, hoort u de bezettoon.
Oorzaak	Op het basisstation is meer dan één handset aangemeld. Met de andere handset wordt getelefoneerd.
Oplossing	Wacht tot uw huisgenoot zijn gesprek heeft beëindigd.

Probleem	Als u een telefoonnummer belt, hoort u een soort bezettoon. In het display staat .
Oorzaak	De handset is geblokkeerd.
Oplissing	Schakel de blokkering uit (zie paragraaf 9.2).
Probleem	Als u een telefoonnummer belt, hoort u een soort bezettoon. In het display knipperen de eerste cijfers van het telefoonnummer.
Oorzaak	De telefoonnummers die met deze cijfers beginnen zijn voor deze handset geblokkeerd.
Oplissing	Schakel de blokkering uit (zie paragraaf 9.3).
Probleem	Tijdens uw gesprek hoort u 2 toonsignalen. In het display knippert .
Oorzaak	De batterijen zijn bijna leeg.
Oplissing	Laad de batterijen op (zie paragraaf 3.3).
Probleem	Tijdens uw gesprek hoort u storende geluiden.
Oorzaak (1)	Op het stopcontact van de Phoenix 300 is andere elektrische apparatuur aangesloten.
Oplissing	Steek de adapter van het basisstation in een stopcontact waarop geen andere apparatuur is aangesloten.
Oorzaak (2)	Het basisstation staat in de buurt van elektrische apparatuur of de handset wordt gebruikt in de buurt van elektrische apparatuur.
Oplissing	Plaats het basisstation op ten minste 50 cm afstand van elektrische apparatuur en bewaar tijdens het telefoneren een afstand van ten minste 50 cm van elektrische apparatuur.
Oorzaak (3)	U bent bijna buiten het bereik van het basisstation.
Oplissing	Loop in de richting van het basisstation.
Probleem	Tijdens uw gesprek wordt de verbinding verbroken.
Oorzaak	U bent buiten het bereik van het basisstation.
Oplissing	Loop in de richting van het basisstation en probeer het opnieuw.
Probleem	De geluidsontvangst valt weg.
Oorzaak	Er wordt met meer telefoons tegelijk getelefoneerd.
Oplissing	Vervolg het gesprek met één telefoon.
Probleem	Als u gebeld wordt, hoort u geen belseinval of een te zacht belseinval.
Oorzaak (1)	Het belseinval van de handset of het basisstation is uitgeschakeld of ingesteld op zacht.
Oplissing	Stel het belseinval in (zie paragraaf 5.1 voor het belseinval van het basisstation en paragraaf 5.2 voor het belseinval van de handset).
Oorzaak (2)	De handset is uitgeschakeld.
Oplissing	Schakel de handset in (zie paragraaf 3.5).
Oorzaak (3)	U bent buiten het bereik van het basisstation.
Oplissing	Loop in de richting van het basisstation en probeer het opnieuw.
Oorzaak (4)	Het belastingsmaximum is overschreden.
Oplissing	Beperk het aantal toestellen dat u op de buitenlijn hebt aangesloten of gebruik een huiscentrale van KPN Telecom (zie ook paragraaf 10.1 en 10.2).

Probleem	U kunt een handset niet oproepen vanaf het basisstation of vanaf een andere handset.
Oorzaak (1)	De handset is buiten bereik van het basisstation.
Oorzaak (2)	Met de handset wordt getelefoneerd of geprogrammeerd.
Oplossing	Wacht tot uw huisgenoot zijn gesprek heeft beëindigd of klaar is met programmeren.
Oorzaak (3)	De handset is niet aangemeld bij het basisstation.
Oplossing	Meld de handset aan bij het basisstation (zie paragraaf 11.1).
Probleem	De batterijen laden niet op of zijn snel leeg.
Oorzaak (1)	De laadcontacten van het basisstation en/of de handset zijn niet schoon.
Oplossing	Maak de laadcontacten van het basisstation en de handset schoon met een zachte doek.
Oorzaak (2)	De batterijen zijn aan vervanging toe.
Oplossing	Schaf nieuwe batterijen aan bij Primafoon of Business Center.
Probleem	U kunt de handset niet oproepen vanaf het basisstation.
Oorzaak (1)	Met de handset wordt getelefoneerd of geprogrammeerd.
Oplossing	Probeer het later opnieuw.
Oorzaak (2)	De handset is uitgeschakeld.
Oplossing	Schakel de handset in (zie paragraaf 3.5)
Oorzaak (3)	De handset is buiten bereik van het basisstation.
Oorzaak (4)	De handset is aangemeld bij een ander basisstation.
Probleem	VoiceMail werkt niet.
Oorzaak (1)	De Phoenix 300 is nog niet aangemeld bij VoiceMail.
Oplossing	Meld de Phoenix 300 aan bij VoiceMail, ook al maakt u al gebruik van VoiceMail (zie paragraaf 7.1).
Oorzaak (2)	VoiceMail en de VoiceMailmelder zijn uitgeschakeld.
Oplossing	Schakel VoiceMail en de VoiceMailmelder in (zie paragraaf 7.4).
Probleem	VoiceMail werkt niet, maar in het display staat wel .
Oorzaak (1)	De Phoenix 300 is nog niet aangemeld bij VoiceMail.
Oplossing	Meld de Phoenix 300 aan bij VoiceMail, ook al maakt u al gebruik van VoiceMail (zie paragraaf 7.1).
Oorzaak (2)	VoiceMail is uitgeschakeld, terwijl de VoiceMailmelder is ingeschakeld.
Oplossing	Schakel VoiceMail in (zie paragraaf 7.4).
Probleem	Er is een VoiceMailbericht ingesproken, maar  knippert niet.
Oorzaak (1)	De Phoenix 300 is nog niet aangemeld bij VoiceMail.
Oplossing	Meld de Phoenix 300 aan bij VoiceMail, ook al maakt u al gebruik van VoiceMail (zie paragraaf 7.1).
Oorzaak (2)	De VoiceMailmelder is uitgeschakeld.
Oplossing	Schakel de VoiceMailmelder in (zie paragraaf 7.4).

Probleem	Het symbool ☒ blijft knipperen als u uw VoiceMailberichten hebt beluisterd.
Oorzaak	U hebt uw VoiceMailberichten beluisterd vanaf een ander telefoonnummer.
Oplossing	Bel het VoiceMailnummer 0 8 4 2 3 3 3 met de handset van de Phoenix 300 (zie paragraaf 7.2).
Probleem	In het display verschijnen in plaats van het telefoonnummer van de beller 000000000.
Oorzaak	De beller heeft NummerWeergave geblokkeerd of belt bijvoorbeeld vanuit een telefooncel of vanuit het buitenland.
Probleem	U kunt geen telefoonnummers uit de bellerslijst terugbellen.
Oorzaak	De Phoenix 300 is aangesloten op een huis- of bedrijfscentrale.
Oplossing	Raadpleeg de gebruiksaanwijzing van uw huis- of bedrijfscentrale (zie paragraaf 10.2).
Probleem	U kunt geen telefoonnummers herhalen.
Oorzaak	De Phoenix 300 is aangesloten op een huis- of bedrijfscentrale.
Oplossing	Toets voortaan bij het intoetsen van een telefoonnummer eerst het nummer van de buitenlijn in, druk vervolgens op [C] om een kiestoonpauze in te voegen en toets dan pas het telefoonnummer in (zie ook paragraaf 10.2).
Probleem	U kunt geen opgeslagen telefoonnummers bellen.
Oorzaak	De Phoenix 300 is aangesloten op een huis- of bedrijfscentrale.
Oplossing	Wijzig het opgeslagen telefoonnummer: voeg voor het telefoonnummer het nummer van de buitenlijn en eventueel een kiestoonpauze in (zie ook paragraaf 10.2).
Probleem	U kunt niet bellen, maar de kiestoon is wel hoorbaar.
Oorzaak	De Phoenix 300 is aangesloten op een pulscentrale. De Phoenix 300 functioneert echter alleen in combinatie met een tooncentrale (zie ook paragraaf 10.2).
Oplossing	Sluit de telefoon aan op een tooncentrale. Raadpleeg ook de gebruiksaanwijzing van uw huis- of bedrijfscentrale.
Probleem	U kunt de wachtstand niet inschakelen.
Oorzaak	De Phoenix 300 is aangesloten op een centrale die met aardsignalen werkt.
Oplossing	De Phoenix 300 werkt niet met aardsignalen, maar met flashsignalen. Sluit de Phoenix 300 aan op een huiscentrale die met flashsignalen werkt (zie ook paragraaf 10.2). Raadpleeg ook de gebruiksaanwijzing van uw huis- of bedrijfscentrale.

Als u het probleem nog steeds niet kunt verhelpen, kunt u de Internetsite van de GebruikService van KPN Telecom raadplegen. Het adres is www.kpn.com, trefwoord: *gebruikservice*.

U kunt de GebruikService ook bereiken via telefoonnummer 0900-8642 (niet gratis).

U kunt ook met het toestel en de bijbehorende onderdelen naar het verkooppunt gaan. Neem het ingevulde garantiebewijs en de aankoopbon mee als het toestel nog onder de garantie valt.

Als u door een storing op de buitenlijn niet kunt bellen of gebeld kunt worden, kunt u via een andere telefoonaansluiting bellen met 0800-0407 (gratis) of naar Primafoon of Business Center gaan.









Technische gegevens

Aantal basisstations	Maximaal 4
Aantal handsets	Maximaal 6
Aantal kanalen	120
Adapter	– Input: 230 V 50 Hz – Output (1): 9V 500mA
Adaptersnoer	Ongeveer 1,90 m
Afmetingen (lxbxh)	– Handset: ongeveer 123,20 x 104,5 x 58 mm – Basisstation: ongeveer 136 x 47 x 31,5 mm
Batterijen handset	2 oplaadbare Ni-MH-batterijen van het type AA, ook te vervangen door 2 oplaadbare batterijen van het type Ni-Cd
Belastingsfactor	25
Frequentiegebied	1880 tot 1900 Mhz
Gesprekstijd	Maximaal 20 uur voor Ni-MH-batterijen Maximaal 12 uur voor Ni-Cd-batterijen
Gewicht	– Handset zonder batterijen: ongeveer 70 gr – Basisstation: ongeveer 140 gr
Kiesmethode	Toonkiezen
Maximaal bereik	– Binnenshuis: maximaal 50 m – Buitenshuis: maximaal 300 m
Telefoonboek	– Maximaal 200 namen met telefoonnummers – Maximaal 24 tekens per telefoonnummer – Maximaal 16 tekens per naam – 9 geheugenplaatsen onder cijfer-toetsen
Nummerherhaling	– Maximaal 10 telefoonnummers – Maximaal 24 tekens per telefoonnummer
Bellerslijst	Maximaal 50 telefoonnummers
Opgenomen vermogen	2,5 W
Oplaadtijd lege batterij	– 18 uur (15 uur voor Ni-Cd-batterijen)
Standaard	DECT/GAP

Standby-tijd	Maximaal 160 uur (100 uur voor Ni-Cd-batterijen)
Wachtstand/Doorverbinden	Flashsignalen
Zendvermogen	– Gemiddeld: 10 mW – Maximaal: 250 mW
Netwerk	De Phoenix 300 is geschikt voor samenwerking met een 'analoge enkelvoudige PSTN aansluiting van KPN'.

Menu bedienen

De meeste functies van de Phoenix 300 moeten worden ingesteld via het menu. U kunt de gewenste functie selecteren door te bladeren door het menu. Tijdens het bladeren kunt u in het display van de Phoenix 300 zien welke keuzemogelijkheden u op dat moment hebt. Als u een functie hebt ingesteld, hoort u een toonsignaal ter bevestiging. Als u 1 minuut lang geen enkele toets hebt ingedrukt, keert de handset automatisch terug naar de ruststand. Als u een functie aan het instellen bent en 1 minuut lang geen enkele toets hebt ingedrukt, keert u terug naar het vorige scherm.

Toets	Effect
 en 	– Toegang tot het menu. – Keuze bevestigen, naar de onderliggende menuopties.
 en 	Bladeren door het menu, menuopties selecteren. Een optie is geselecteerd als voor de optie  staat.
 en C	Terug naar het bovenliggende menu.
 en C	Annuleren.
	Terug naar de ruststand.

Let op!

U kunt de handset alleen programmeren als deze binnen het bereik van het basistation is.

Tel. Boek Invoer	<Voer naam in>	<Voer Telnr in>	UIT of Belgroep 1 - 9	Opslaan of Terug
------------------	----------------	-----------------	-----------------------	------------------

Handset instel.	Wekker	Wekker instel.	<Voer tijd in>	Opslaan of Terug
	Wekker AAN/UIT	Wekker AAN/UIT	UIT	Eenmalig of Dagelijks Herh.

Bel instel.	Belvolume	LAAG of HOOG
	Ext. Belritme	Belritme 1 - 20
	Int. Belritme	Belritme 1 - 20
	Oproeptype	Belritme 1 - 20
	Wekkersignaal	Belritme 1 - 20
	Belgp. Sig.	Belgroep 1 - 9

Toonsign. Instel	Toets signaal	AAN of UIT
	Wachttoon	AAN of UIT
	Buiten Bereik	AAN of UIT
	Batt. Leeg Sig.	AAN of UIT

Display instel.	Standby Display	Basis Nummer of Handset nummer of UIT
	Gespreksdisplay	Gespreksduur of Telefoonnummer
	Kies Taal	Deens of Nederlands, enz.
	Displaykleur	Groen of Oranje of Rood
	Belgp. Kleur	Belgroep 1 - 9
		Groen of Oranje of Rood

Kiesbeperking	Gespreksverbod	PIN Handset	AAN of UIT
	Snelkiezen	<Voer Telnr. In>	Opslaan of Terug
	Snelkies AAN/UIT	AAN of UIT	AAN of UIT

Overige instel.	<input type="button" value="▲"/> PIN Wijzigen <input type="button" value="▲"/> Aut.Opr. Aann. <input type="button" value="▲"/> Batterij Type	<input type="button" value="▲"/> Huidige PIN <input type="button" value="▲"/> AAN of UIT <input type="button" value="▲"/> Ni-Cd of Ni-Mh	Nieuwe PIN
Aan/ Afmelden	<input type="button" value="▲"/> H/set Aanmelden <input type="button" value="▲"/> Afmelden Basis	<input type="button" value="▲"/> Basis 1 of Basis 2 <input type="button" value="▲"/> PIN Handset	
Kies Basis	<input type="button" value="▲"/> Automatisch of <input type="button" value="▲"/> Basis 1		
Reset Handset	<input type="button" value="▲"/> PIN Handset		
Basis instel.	<input type="button" value="▲"/> Invoer opdracht		

Verkorte gebruiksaanwijzing

Telefoneren: basisfuncties

Wat wilt u?	Wat moet u intoetsen?	Wat is de standaardinstelling (indien van toepassing)?
– Bellen	, wachten op kiestoon, gewenste telefoonnummer	
– Verbinding verbreken	of handset op basisstation plaatsen	
– Gesprek aannemen	of willekeurige cijfertoets of	Uitgeschakeld
– Gesprek automatisch aannemen	Handset van basisstation pakken	
– Handenvrij telefoneren	, wachten op kiestoon, gewenste telefoonnummer	
– Handenvrij gesprek verbreken	of handset op basisstation plaatsen	
– Telefoonnummer herhalen	, met of naar gewenste nummer bladeren, of	
– Ontvangstvolume instellen tijdens gesprek	en	
– Wachtstand in-/uitschakelen		
– Handset oproepen vanaf basisstation		
– Handset in- en uitschakelen	ingedrukt houden	
– WisselGesprek		

Telefoneren: extra instellingen

Wat wilt u?	Wat moet u intoetsen?	Wat is de standaardinstelling?
– Datum instellen	, met of bladeren naar Basis instel. , , , gewenste datum,	Geen datum
– Tijd instellen	, met of bladeren naar Basis instel. , , , gewenste tijd,	Geen tijd
– Belsignaal basisstation instellen	, met of bladeren naar Basis instel. , , 2 2 , 1 voor zacht of 2 voor normaal of 3 voor hard of 0 voor belsignaal uitschakelen,	Normaal
– Belsignaal handset instellen: volume	, met of bladeren naar Handset instel. , , met of bladeren naar Bel instel. , , , met of bladeren naar gewenste volume,	Normaal

Telefoneren: extra instellingen

Wat wilt u?	Wat moet u intoetsen?	Wat is de standaardinstelling?
– Belsignaal handset instellen: melodie	, met of bladeren naar Handset instel. , , met of bladeren naar Bel instel. , , met of bladeren naar Ext. Belritme of met of bladeren naar Int. Belritme , , met of naar gewenste melodie bladeren,	1
– Toetsignalen in- en uitschakelen	, met of bladeren naar Handset instel. , , met of bladeren naar Toonsign.instel. , , , met of bladeren naar gewenste instelling,	Ingeschakeld
– Toonsignaal voor buiten bereik instellen	, met of bladeren naar Handset instel. , , met of bladeren naar Toonsign.instel. , , met of bladeren naar Buiten Bereik , , met of bladeren naar gewenste instelling,	Uitgeschakeld
– Toonsignaal voor lege batterijen instellen	, met of bladeren naar Handset instel. , , met of bladeren naar Toonsign.instel. , , met of bladeren naar Batt. Leeg Sig. , , met of bladeren naar gewenste instelling,	Ingeschakeld
– Displayweergave bij gesprek instellen	, met of bladeren naar Handset instel. , , met of bladeren naar Display instel. , , met of bladeren naar Gespreksdisplay , , met of bladeren naar gewenste instelling,	Gesprekstijd
– Displayweergave bij ruststand instellen	, met of bladeren naar Handset instel. , , met of bladeren naar Display instel. , , , met of bladeren naar gewenste instelling,	Nummer basisstation
– Achtergrondkleur instellen	, met of bladeren naar Handset instel. , , met of bladeren naar Display instel. , , met of bladeren naar Displaykleur , , met of bladeren naar gewenste instelling,	Groen
– Automatisch aannemen in- en uitschakelen	, met of bladeren naar Handset instel. , , met of bladeren naar Overige instel. , , met of bladeren naar Aut. Opr. Aann. , , met of bladeren naar gewenste instelling,	Ingeschakeld

Telefoneren: extra instellingen

Wat wilt u?	Wat moet u intoetsen?	Wat is de standaardinstelling?
– Snelkiezen instellen en inschakelen	, met of bladeren naar Handset instel. , , met of bladeren naar Kiesbeperking , , met of bladeren naar Snelkiezen , , gewenste telefoonnummer, , , met of bladeren naar gewenste instelling,	Uitgeschakeld
– Opgeslagen telefoonnummer bellen	of	Uitgeschakeld
– Snelkiezen uitschakelen	, met of bladeren naar Handset instel. , , met of bladeren naar Kiesbeperking , , met of bladeren naar SnelkiesAAN/UIT , , met of bladeren naar UIT ,	Uitgeschakeld
– Wekker instellen en inschakelen	, met of bladeren naar Handset instel. , , , , gewenste wektijd, , , met of bladeren naar gewenste instelling,	Uitgeschakeld
– Weksignaal stoppen	Willekeurige cijfertoets, of	Uitgeschakeld
– Wekker uitschakelen	, met of bladeren naar Handset instel. , , , met of bladeren naar Wekker AAN/UIT , , met of bladeren naar UIT ,	Uitgeschakeld
– Taal instellen	, met of bladeren naar Handset instel. , , met of bladeren naar Display instel. , , met of bladeren naar Kies Taal , , met of bladeren naar gewenste taal,	Nederlands
– Ander schrift selecteren tijdens invoeren letters	, met of bladeren naar de gewenste tekenset,	
– Melodie oproepsignaal instellen	, met of bladeren naar Handset instel. , , met of bladeren naar Bel instel. , , met of bladeren naar Oproeptype , , met of bladeren naar gewenste melodie,	1
– Pincode handset wijzigen	, met of bladeren naar Handset instel. , , met of bladeren naar Overige instel. , , , huidige pincode, nieuwe pincode, opnieuw nieuwe pincode	
– Pincode basisstation wijzigen	, met of bladeren naar Basis instel. , , , huidige pincode, nieuwe pincode, opnieuw nieuwe pincode	

Wat wilt u?	Wat moet u intoetsen?	Wat is de standaardinstelling?
– Telefoonnummer opslaan	[☰], [☷], gewenste naam invoeren met cijfer-toetsen, [☰], gewenste telefoonnummer, [☰], eventueel met [▲] of [▼] naar gewenste belgroep bladeren, [☰], [☷]	
– Opgeslagen telefoonnummer zoeken op naam	[☰], eerste letter van naam intoetsen met cijfer-toets, met [▲] of [▼] bladeren de gewenste naam	
– Opgeslagen telefoonnummer zoeken met bladeren	[☰], met [▲] of [▼] bladeren naar gewenste naam of telefoonnummer	
– Opgeslagen telefoonnummer bellen	Gewenste naam of telefoonnummer selecteren, [↶] of [↷]	
– Opgeslagen naam of nummer wijzigen	Gewenste naam of telefoonnummer selecteren, [☰], [☷], letters wissen met [▶] en [C], nieuwe letters invoeren, [☰], cijfers wissen met [▶] en [C]	
– Opgeslagen naam en nummer wissen	Gewenste naam of telefoonnummer selecteren, [☰], met [▲] of [▼] bladeren naar Wissen , [☰], met [▲] of [▼] bladeren naar JA , [☰]	
– Belmelodie instellen per belgroep	[☰], met [▲] of [▼] bladeren naar Handset instel. , [☰], met [▲] of [▼] bladeren naar Bel instel. , [☰], met [▲] of [▼] bladeren naar Belgrp.Signaal , [☰], met [▲] of [▼] bladeren naar gewenste groep, [☰], met [▲] of [▼] bladeren naar gewenste melodie, [☰]	
– Displaykleur instellen per belgroep	[☰], met [▲] of [▼] bladeren naar Handset instel. , [☰], met [▲] of [▼] bladeren naar Display instel. , [☰], met [▲] of [▼] bladeren naar Belgrp. Kleur , [☰], met [▲] of [▼] bladeren naar gewenste groep, [☰], met [▲] of [▼] bladeren naar gewenste displaykleur, [☰]	
– Verkort-kiesnummer opslaan	[☰], gewenste naam of telefoonnummer selecteren, [☰], met [▲] of [▼] bladeren naar Verkort Nr.opsl , [☰], met [▲] of [▼] bladeren naar gewenste cijfer-toets, [☰], [☷]	
– Verkort-kiesnummer bellen	Gewenste cijfer-toets indrukken totdat opgeslagen naam en verkort-kiesnummer verschijnen, [↶] of [↷]	
– Opgeslagen verkort-kiesnummer wissen	Gewenste cijfer-toets indrukken totdat opgeslagen naam en verkort-kiesnummer verschijnen, [☰], [☷], met [▲] of [▼] bladeren naar JA , [☰]	

VoiceMail

Wat wilt u?	Wat moet u intoetsen?	Wat is de standaardinstelling?
– Phoenix 300 voor het eerst aanmelden bij VoiceMail	, op kiestoon wachten, 0 8 4 2 3 3 3 , , , op kiestoon wachten, * 6 1 * 0 8 4 2 3 3 3 # ,	
– VoiceMailberichten beluisteren	, op kiestoon wachten, 0 8 4 2 3 3 3	
– VoiceMail en VoiceMailmelder uitschakelen	, op kiestoon wachten, # 6 1 # ,	
– VoiceMail en VoiceMailmelder inschakelen	, op kiestoon wachten, * 6 1 * 0 8 4 2 3 3 3 # ,	

NumererWeergave

Wat wilt u?	Wat moet u intoetsen?	Wat is de standaardinstelling?
– NummerWeergave aanvragen	0800-0429 bellen, gesproken instructies volgen	
– Nummer uit bellerslijst bekijken en terugbellen	of , met of bladeren naar gewenste telefoonnummer, of	
– Nummer uit bellerslijst wissen	of , met of bladeren naar gewenste telefoonnummer, , met of bladeren naar Wissen of naar Alles Wissen , , met of bladeren naar JA ,	
– NummerWeergave éénmalig blokkeren	, wachten op kiestoon, * 3 1 * , gewenste telefoonnummer	Niet geblokkeerd

Blokkeren

Wat wilt u?	Wat moet u intoetsen?	Wat is de standaardinstelling?
– Toetsblokkering in- en uitschakelen		Uitgeschakeld
– Handsetblokkering in- of uitschakelen	met of bladeren naar Handset instel. , met of bladeren naar Kiesbeperking , , , pincode van handset, met of bladeren naar gewenste instelling,	Uitgeschakeld
– Telefoonnummers blokkeren	met of bladeren naar Basis instel. , , 6 , pincode van basisstation, nummers van gewenste handsets, , eerste cijfers van telefoonnummer of de eerste cijfers van groep nummers, ,	Geen blokkeringen
– Blokkering opheffen	met of bladeren naar Basis instel. , , 6 , pincode van basisstation, nummer van gewenste handset, , C , , achtereenvolgens	Geen blokkeringen
– Alle blokkeringen opheffen	met of bladeren naar Basis instel. , , 6 , pincode van basisstation, nummer van gewenste handset,	Geen blokkeringen

Huis- of bedrijfscentrale

Wat wilt u?	Wat moet u intoetsen?	Wat is de standaardinstelling?
– Kiestoonpauze invoegen	Nummer van buitenlijn (meestal 0), kiestoonpauze invoegen met (0), gewenste telefoonnummer, , , met of naar gewenste nummer bladeren,	
– Kiestoonpauze instellen	met of bladeren naar Basis instel. , , 3 , pincode van basisstation, 3 , 1 voor kiestoonpauze van 3 seconden of 2 voor kiestoonpauze van 5 seconden,	3 seconden
– Wachstand en doorverbinden-	R	

Meer handsets

Wat wilt u?	Wat moet u intoetsen?	Wat is de standaardinstelling?
– Handset aanmelden	, met of bladeren naar Handset instel. , , met of bladeren naar AAN/Afmelden , , , op basisstation ongeveer 10 seconden indrukken tot toonsignalen, met of bladeren naar gewenste basisstation, , pincode van basisstation,	
– Handset bellen vanaf andere handset	INT , nummer van gewenste handset	
– Intern gesprek aannemen	of willekeurige cijfertoets	
– Extern gesprek aannemen tijdens intern gesprek	, wachten totdat telefoon overgaat,	
– Intern gesprek verbreken	of handset op basisstation plaatsen	
– Toonsignalen voor gebeld worden bij intern gesprek in- en uitschakelen	, met of bladeren naar Handset instel. , , met of bladeren naar Toonsign.instel. , , met of bladeren naar Wachtoon , , met of bladeren naar gewenste instelling,	
– Doorverbinden met aankondigen	INT , nummer van gewenste handset, wachten tot andere handset is aangenomen, gesprek aankondigen,	
– Doorverbinden zonder aankondigen	INT , nummer van gewenste handset,	
– Driegesprek	INT , nummer van gewenste handset, wachten tot andere handset is aangenomen, driegesprek aankondigen, 3	
– Driegesprek verbreken		
– Handset afmelden	, met of bladeren naar Basis instel. , , 7 , pincode van basisstation, nummer van gewenste handset,	

Meer basisstations

Wat wilt u?	Wat moet u intoetsen?	Wat is de standaardinstelling?
– Basisstation selecteren	met of bladeren naar Handset instel. , met of bladeren naar Kies Basis , met of bladeren naar gewenste basisstation of Automatisch ,	Basisstation 1
– Basisstation afmelden	met of bladeren naar Handset instel. , met of bladeren naar AAN/Afmelden , met of bladeren naar Afmelden Basis , pincode van handset, met of bladeren naar gewenste basisstation, , met of bladeren naar JA ,	

Telediensten van KPN Telecom

Direct doorschakelen

Met *21* kunt u inkomende gesprekken automatisch laten doorschakelen naar een ander telefoonnummer. Als iemand vervolgens uw telefoonnummer belt, gaat niet uw telefoon over, maar de telefoon waarnaar u hebt doorgeschakeld. Op deze manier bent u ook bereikbaar wanneer u zich op een ander adres bevindt.

U kunt doorschakelen uitschakelen met #21#.

Direct doorschakelen inschakelen: *21* intoetsen, gewenste telefoonnummer intoetsen, op # drukken.

Direct doorschakelen uitschakelen: #21# intoetsen.

Doorschakelen bij geen gehoor

Met *61* kunt u inkomende gesprekken automatisch laten doorschakelen naar een ander telefoonnummer. De inkomende gesprekken worden alleen doorgeschakeld wanneer u de telefoon niet opneemt. Als iemand uw telefoonnummer belt en u de hoorn niet binnen 4 à 5 belsignalen opneemt, gaat de telefoon over waarnaar u hebt doorgeschakeld. Op deze manier kunnen bellers altijd iemand bereiken. U kunt doorschakelen bij geen gehoor uitschakelen met #61#.

Doorschakelen bij geen gehoor inschakelen: *61* intoetsen, gewenste telefoonnummer intoetsen, op # drukken.

Doorschakelen bij geen gehoor uitschakelen: #61# intoetsen.

NaamBellen

Met NaamBellen kunt u bepaalde bedrijven en instellingen 'bellen met letters'; een groot gedeelte van een telefoonnummer wordt vervangen door een woord, bijvoorbeeld 0800-PRIMAFOON. Toets 2 tot en met 9 op uw telefoon staan voor verschillende letters uit het alfabet. Op deze manier hoeft u alleen de naam van het bedrijf te onthouden. NaamBellen werkt vanaf elke telefoon die is ingesteld op toonkiezen. NaamBellen werkt alleen als een bedrijf zich daarvoor heeft aangemeld en als het telefoonnummer begint met 0800, 0900, 0906 of 0909.

Informatie over NaamBellen: www.kpn.com, trefwoord: *naambellen*.

TeleGeheugen

Met TeleGeheugen kunt u een bericht inspreken voor uzelf.

Op het tijdstip dat u zelf hebt ingesteld, wordt u gebeld met uw eigen bericht. Op deze manier kunt u nooit meer iets vergeten.

TeleGeheugen inschakelen: 0900-9366 bellen (niet gratis).

TeleBericht

Met TeleBericht kunt u een bericht inspreken voor één tot 11 personen. Op deze manier hoeft u nooit meer 11 personen apart te bellen met hetzelfde bericht en kunt u ook een bericht voor iemand achterlaten die niet thuis is.

TeleBericht inschakelen: 0900-9303 bellen (niet gratis).

TeleWekker

Met TeleWekker kunt u zich laten wekken door de telefoon op het tijdstip dat u zelf hebt ingesteld. Op deze manier kunt u zich nooit meer verslapen.

TeleWekker inschakelen: 0900-9266 bellen (niet gratis).

ToetsBijBezet

Met ToetsBijBezet kunt u de openbare centrale gratis opdracht geven terug te bellen als u een bezet telefoonnummer belt. Als u de bezettoon hoort, dan toetst u eenvoudig een 5 in en legt u de hoorn neer. Zodra het telefoonnummer niet meer bezet is, gaat uw telefoon over. Als u de hoorn opneemt, wordt het eerder gekozen telefoonnummer automatisch teruggebeld. Op deze manier hoeft u niet steeds het telefoonnummer te herhalen.

Informatie over ToetsBijBezet: 0800-0402 (gratis) of 0800-0403 (gratis).

WisselGesprek

Als u een abonnement hebt op WisselGesprek, kunt u tijdens een telefoongesprek een tweede telefoontje aannemen. U kunt net zo vaak wisselen tussen 2 gesprekspartners als u zelf wilt.

Met WisselGesprek bent u dus ook bereikbaar wanneer u in gesprek bent.

WisselGesprek aanvragen: 0800-0402 bellen (gratis).

Trefwoordenlijst

A

Aansluiten	12
Aantal toestellen	63
Aardsignalen	65
Achtergrondkleur	
instellen	33
instellen per belgroep	47
Automatisch aannemen instellen	33

B

Basisstation	
aansluiten	12
afmelden	78
belsignaal instellen	28
handset oproepen	26
meer basisstations	77
overzicht	3
selecteren	77

Batterijen

batterijtype instellen	15
gebruiksduur	14
lege batterijen	15
opladen	14
plaatsen	13
verwijderen en vervangen	16

Belastingsfactor	63
------------------	----

Belastingsmaximum	63
-------------------	----

Belgroep instellen	46
--------------------	----

Bellen	Zie Telefoneren
--------	-----------------

Belsignaal

belsignaal basisstation instellen	28
belsignaal handset instellen	28
bij meer handsets	72
tijdelijk uitschakelen	30

Bereik	9
--------	---

Blokkeren

handset	58
in combinatie met centrale	65
telefoonnummers	59
toetsen	58

C

Centrale	63
----------	----

D

Datum en tijd instellen	17
-------------------------	----

Display

achtergrondkleur instellen	33
overzicht	4
weergave instellen	31

Doorschakelen

bij geen gehoor	98
direct	98

Doorverbinden

in combinatie met centrale	65
naar andere handset	70

Draagclip	19
-----------	----

Driegesprek	72
-------------	----

E

English	Zie Taal instellen
---------	--------------------

F

Flashsignalen	65
---------------	----

G

Gebeld worden	21
---------------	----

Geheugen	Zie Telefoonboek
----------	------------------

H

Handenvrij telefoneren	22
------------------------	----

Handset

andere handset bellen	69
aanmelden bij basisstation	67
afmelden bij basisstation	75
belsignaal instellen	28
belsignalen instellen bij meer handsets	72
blokkeren	58
in- en uitschakelen	16
meer handsets	67
ontvangstvolume instellen	21
oproepen vanaf basisstation	26
overzicht	3
toetssignalen instellen	30

Hotline	Zie Snelkiezen
---------	----------------

I

Informatie	5
------------	---

K

Kiestoonpauze instellen	66
-------------------------	----

L		
Letters invoeren		
ander schrift selecteren	38	
cijfertoetsen en letters	40	
Luidspreker		
ontvangstvolumen instellen	22	
M		
Maximaal bereik	9	
Melodie instellen per belgroep	47	
Melodie instellen		
belsignaal handset	49	
oproepsignaal basisstation	27	
Menu bedienen	87	
N		
Naambellen	99	
Nummergeheugen	Zie Telefoonboek	
Nummerherhaling	23	
in combinatie met centrale	64	
NummerWeergave		
aanvragen	53	
beller terugbellen	54	
blokkeren	57	
gebruiken	53	
in combinatie met centrale	64	
nummer wijzigen of wissen	55	
O		
Onderhoud	79	
Ontvangstvolumen instellen		
handset	21	
luidspreker	22	
Ophangen	18	
Opnemen	21	
Oproepsignaal instellen	27	
P		
Pincode instellen	38	
Problemen oplossen	81	
R		
Resetten	79	
S		
Schoonmaken	79	
Snelkiezen	34	
Standaardinstellingen herstellen	79	
Stroomuitval	10	
T		
Taal instellen	37	
Technische gegevens	87	
TeleBericht	100	
Telediensten	27; 99	
Telefoneren		
algemene informatie	9	
bellen	20	
bellen met nummercontrole	20	
gesprek aannemen	21	
gesprek automatisch aannemen	21	
handenvrij telefoneren	22	
handset bellen vanaf andere handset	69	
in combinatie met centrale	64	
telefoonnummer herhalen	23	
verbinding verbreken	21	
Telefoonboek		
belgroep instellen	46	
geheugen kopiëren naar andere handset	74	
in combinatie met centrale	64	
namen en nummers opslaan	41	
opgeslagen naam en nummer wissen	45	
opgeslagen naam of nummer selecteren	44	
opgeslagen nummer bellen	45	
opgeslagen nummer wijzigen	45	
telefoonnummer opslaan onder cijfertoets	48	
Telefoonnummer herhalen	23	
TeleGeheugen	100	
TeleWekker	100	
Tijd instellen	17	
ToetsBijBezet	100	
Toetsen blokkeren	58	
Toetssignalen instellen	30	
Toonsignaal instellen		
voor buiten bereik	30	
voor lege batterijen	31	
Toonsignalen instellen		
bij telefoontje tijdens intern gesprek	70	
V		
Veiligheid	10	
Verbinding verbreken	21	
Verkort kiezen	48	
VoiceMail		
berichten beluisteren	51	
in combinatie met centrale	65	
Phoenix 300 aanmelden en instellen	50	
VoiceMail en VoiceMailmelder inschakelen	52	
VoiceMail en VoiceMailmelder uitschakelen	52	
W		
Wachtstand	26	
in combinatie met centrale	65	
Wekker	35	
Weksignaal instellen	37	
WisselGesprek	27; 100	

Copyright

Dit is een uitgave van KPN Telecom B.V., juni 2001, © Koninklijke KPN N.V.
Niets uit deze uitgave mag worden vermenigvuldigd zonder toestemming van Koninklijke KPN N.V.

KPN Telecom behoudt zich het recht voor wijzigingen aan te brengen zonder voorafgaand bericht. KPN Telecom kan niet aansprakelijk worden gesteld voor schade of letsel die het gevolg is van verkeerd gebruik of gebruik dat niet overeenstemt met de instructies in deze gebruiksaanwijzing.

De producten en diensten die aangeduid zijn met ®, zijn geregistreerde merken van Koninklijke KPN N.V.

Garantie

De garantievoorwaarden staan op het garantiebewijs dat u bij aankoop hebt ontvangen. Op de Phoenix 300 zijn de Algemene Voorwaarden van KPN Telecom voor Verkoop van toepassing. Deze voorwaarden zijn gratis verkrijgbaar bij Primafoon en Business Center.



Boormal

